



Manual del usuario

Frigorífico-Congelador

HB17FPAAA
HB20FPAAA
A3FE744CPJ
A3FE743CPJ
A3FE744CSNJ
A3FE744CGBJ
HB20FSNAAA
HB20FGBAAA
HTOPMNE7193
HTR7720DNMP
HFR7720DWMP
HFR5720EWMG
HTR5720ENMG
HTR5719ENPT

ES

Haier

Gracias por comprar un producto Haier.

Lea con atención todas las instrucciones antes de utilizar el aparato. Estas instrucciones contienen información importante que le permitirá dar un buen uso al aparato y garantizar su instalación, uso y mantenimiento de forma segura y adecuada.

Conserve el manual en un lugar de fácil acceso para consultarlo en cualquier momento y garantizar el uso seguro y adecuado del aparato.

Si vende, regala o deja el aparato al mudarse, asegúrese de entregar este manual al nuevo propietario para que pueda familiarizarse con el aparato y las precauciones que debe tomar para garantizar un uso seguro.

Leyenda



Advertencia – Información de seguridad importante



Información general y sugerencias



Información ambiental

Eliminación segura



Ayude a proteger el medio ambiente y la salud de las personas. Coloque el embalaje en los contenedores adecuados para reciclarlo. Ayude a reciclar los desechos de aparatos eléctricos y electrónicos. No deseché aparatos que contengan este símbolo junto con los residuos domésticos. Lleve el producto a las instalaciones de reciclaje local o comuníquese con su oficina municipal.



¡ADVERTENCIA!:

¡Riesgo de lesiones o asfixia!

Se deben desechar los refrigerantes y gases de manera profesional. Asegúrese de que el tubo del circuito refrigerante no esté dañado antes de ser desechado. Desconecte el aparato de la fuente de energía eléctrica. Corte el cable de alimentación y deséchelo. Sacar las bandejas y cajones, y los cierres y juntas de las puertas, para evitar que los niños y mascotas queden encerrados en el aparato.

1- Información de seguridad	4
2- Uso pensado.....	8
3- Descripción del producto	9
4- Panel de mandos	12
5- Uso	13
6- Sugerencias de ahorro energético.....	22
7- Equipo.....	23
8- Cuidado y limpieza.....	26
9- Solución de problemas.....	29
10- Instalación.....	32
11- Datos técnicos.....	37
12- Servicio al cliente.....	38

Lea estas instrucciones de seguridad antes de encender el aparato por primera vez.



¡ADVERTENCIA!

Antes del primer uso

- ▶ Asegúrese de que el aparato no presente daños ocasionados durante el transporte.
- ▶ Retire todo el embalaje y mantenga fuera del alcance de los niños.
- ▶ Espere al menos dos horas antes de instalar el aparato para asegurarse de que el circuito de refrigeración funcione completamente.
- ▶ Se necesitan siempre al menos dos personas para mover el aparato ya que es pesado.

Instalación

- ▶ El aparato se debe colocar en un lugar bien ventilado. Asegúrese de que haya un espacio libre de al menos 10 cm por encima y 10 cm alrededor del aparato.
- ▶ Nunca coloque el aparato en un lugar húmedo o lugar donde pueda ser salpicado con agua. Limpie y seque las salpicaduras de agua y las manchas con un paño suave y limpio.
- ▶ No instale el aparato en un lugar donde reciba luz solar de forma directa o cerca de una fuente de calor (por ejemplo, estufas, calentadores).
- ▶ Instale y nivele el aparato en un área adecuada para su tamaño y uso.
- ▶ Mantenga las aberturas de ventilación, en el aparato o en la estructura incorporada, sin obstáculos.
- ▶ Asegúrese de que la información eléctrica de la placa de especificaciones coincida con el suministro de corriente. En caso contrario, comuníquese con un electricista.
- ▶ El aparato es operado por una fuente de corriente 220-240 VAC/50 Hz. La fluctuación de tensión anormal puede causar que el frigorífico no arranque, o dañar el control de la temperatura o compresor, o puede haber un ruido anormal cuando funciona. En tal caso, se deberá usar un regulador automático.
- ▶ Utilice un enchufe con toma a tierra separado de fácil acceso para conectar el aparato. El frigorífico debe tener una conexión a tierra.
- ▶ **Solo para el Reino Unido:** El cable de alimentación del aparato está equipado con un enchufe de 3 cables (con conexión a tierra) que se ajusta a una toma de corriente estándar de 3 cables (con conexión a tierra). Nunca corte o desmonte la tercera clavija (de toma a tierra). Una vez instalado el aparato, el enchufe debe ser de fácil acceso.
- ▶ No use adaptadores múltiples y cables prolongadores eléctricos.

**¡ADVERTENCIA!****Instalación**

- ▶ Asegúrese de que el cable de alimentación no quede atrapado por el frigorífico. No pise el cable de alimentación.
- ▶ No dañe el circuito refrigerante.

Uso diario

- ▶ Este aparato puede ser utilizado por niños a partir de los 8 años y por personas con capacidades físicas, sensoriales o mentales reducidas o con falta de experiencia y conocimientos, siempre que hayan sido supervisados o instruidos en el uso del aparato de forma segura y comprendan los peligros que conlleva.
- ▶ Mantenga a los niños menores de 3 años alejados del aparato a menos que se encuentren bajo supervisión permanente.
- ▶ Los niños no deben jugar con el aparato.
- ▶ Si el gas refrigerante u otro gas inflamable se está filtrando en las proximidades del frigorífico, cierre la válvula de la fuga de gas, abra las puertas y ventanas y no desconecte ningún enchufe en el cable de alimentación del frigorífico o cualquier otro aparato.
- ▶ Tenga en cuenta que el aparato ha sido diseñado para funcionar en un rango de temperatura ambiente específico de 10 °C a 43 °C. Si se lo deja durante mucho tiempo en un lugar con temperaturas superiores o inferiores al rango indicado, es posible que el aparato no funcione de forma adecuada.
- ▶ No coloque artículos inestables (objetos pesados, contenedores llenos de agua) en la parte superior del aparato, para evitar lesiones ocasionadas por una caída o una descarga eléctrica por contacto con el agua.
- ▶ No tire de los estantes de la puerta. La puerta puede estar inclinada, el estante para botellas puede estar tirado, o el aparato puede caerse.
- ▶ Abra y cierre las puertas solo con las manijas. El espacio entre las puertas y el gabinete es muy estrecho. No extienda sus manos en estas áreas para no apretarse los dedos. Abra o cierre las puertas del frigorífico solo cuando no haya niños parados dentro del espacio de movimiento de la puerta.
- ▶ No guarde ni use materiales inflamables, explosivos o corrosivos en el aparato o en los alrededores.
- ▶ No guarde medicamentos, bacterias o agentes químicos en el frigorífico. Este frigorífico es un electrodoméstico. No se recomienda almacenar materiales que requieran medidas de temperaturas estrictas.
- ▶ No almacene líquidos en botellas o latas (aparte de las bebidas de alta graduación alcohólica), especialmente bebidas gaseosas, en el congelador, ya que pueden estallar al congelarse.
- ▶ Compruebe el estado de los alimentos si ha aparecido una señal de advertencia en el congelador.

**¡ADVERTENCIA!****Uso diario**

- ▶ No fije la temperatura demasiado baja sin necesidad en el compartimiento del frigorífico. Puede obtener temperaturas bajo cero con ajustes altos del control de temperatura. Atención: Las botellas pueden estallar.
- ▶ No toque los alimentos congelados con las manos húmedas (use guantes). No coma paletas de hielo o polos inmediatamente después de ser retiradas del congelador. Corre el riesgo de que las paletas o los polos se le queden pegados o de que se le formen ampollas por congelamiento. **PRIMEROS auxilios:** ponga de inmediato la superficie afectada bajo agua corriente. ¡No tire para separar!
- ▶ No toque la superficie interna del compartimiento de almacenamiento del congelador con el aparato en funcionamiento, especialmente con las manos húmedas, ya que sus manos pueden quedar adheridas a la superficie.
- ▶ Desenchufe el frigorífico en caso de una interrupción de energía o antes de limpiarlo. Espere al menos 5 minutos antes de reiniciar el aparato ya que el arranque frecuente puede dañar el compresor.
- ▶ No utilice aparatos eléctricos dentro de los compartimentos para alimentos del aparato, a menos que sean del tipo recomendado por el fabricante.

Mantenimiento y Limpieza

- ▶ Asegúrese de que los niños estén supervisados si realizan tareas de limpieza o mantenimiento.
- ▶ Desconecte el aparato de la corriente antes de realizar cualquier tarea de mantenimiento de rutina. Espere al menos 5 minutos antes de reiniciar el aparato ya que el arranque frecuente puede dañar el compresor.
- ▶ Sostenga el enchufe, no el cable, cuando desenchufe el aparato.
- ▶ No intente remover la escarcha y el hielo con objetos afilados. No utilice aerosoles, calentadores eléctricos como calefactores, secadores de pelo, limpiadores a vapor u otras fuentes de calor para evitar daños a los componentes plásticos.
- ▶ No utilice ningún dispositivo mecánico, ni ningún otro aparato, para acelerar el proceso de descongelación, salvo los recomendados por el fabricante.
- ▶ Si el cable de alimentación está dañado, debe ser reemplazado por el fabricante, su servicio técnico o por personal cualificado, con el fin de evitar situaciones de peligro.
- ▶ No intente reparar, desensamblar o modificar, el aparato usted mismo. Comuníquese con el centro de atención al cliente si necesita reparación.



¡ADVERTENCIA!

Mantenimiento y Limpieza

- ▶ Elimine el polvo de la parte trasera de la unidad al menos una vez por año para evitar daños por incendio y un mayor consumo de energía.
- ▶ No rocíe o enjuague el aparato durante la limpieza.
- ▶ No utilice un rociador de agua o vapor para limpiar el aparato.
- ▶ No limpie los estantes de vidrio fríos con agua caliente. Un cambio brusco de temperatura puede causar la ruptura del vidrio.

Información sobre el gas refrigerante



¡ADVERTENCIA!

El aparato contiene el gas refrigerante inflamable ISOBUTANO (R600a). Asegúrese de que el circuito de refrigeración no haya sufrido daños durante el transporte o la instalación. Una pérdida de refrigerante puede ocasionar lesiones en la vista o inflamarse. Si ha habido daños, mantenga las fuentes de fuego lejos, ventilar bien la habitación, no enchufe ni desenchufe los cables de corriente del aparato ni de ningún otro aparato. Informe el daño al centro de atención al cliente.

Si sus ojos entran en contacto con el refrigerante, enjuáguelos de inmediato con agua corriente y comuníquese con un oftalmólogo.



¡PRECAUCIÓN!

Al cerrar la puerta, el plegador vertical de la puerta en la puerta de la izquierda debe ser doblado en el interior (1).

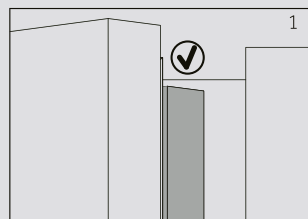

Si intenta cerrar la puerta de la izquierda y el plegador vertical de la puerta no se dobla (2), usted debe doblarlo primero, de lo contrario el plegador podría pegar en el eje de fijación o en la puerta derecha. Y por lo tanto, podría ocurrir un daño al plegador de la puerta o una fuga.

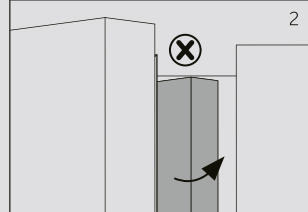

Hay un cable de calentamiento dentro del plegador vertical de la puerta. La temperatura de la superficie se elevará un poco, lo que es normal y no afectará a la función de frigorífico.

2.1 Uso previsto

Este aparato ha sido diseñado para refrigerar y congelar alimentos. Es solo para uso doméstico, de interior, en ambientes secos. No es adecuado para un uso comercial o industrial.

No puede realizar cambios o modificaciones al aparato. Cualquier otro uso del aparato puede producir lesiones e invalidar la garantía.

2.2 Accesorios

Compruebe los accesorios y su documentación de acuerdo con esta lista (Fig.:2.2):

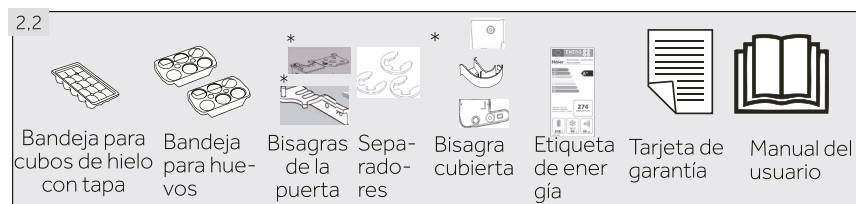

* A3FE744CPJ/A3FE743CPJ/A3FE744CSNJ/A3FE744CGBJ/HTR7720DNMP
HTR5720ENMG /HTR5719ENPT



Aviso: Diferencias

Debido a los cambios técnicos y diferentes modelos, algunas de las ilustraciones de este manual pueden diferir de su modelo.

Imagen del aparato (Fig. 3)

modelo: HB20FPAAA/HB17FPAAA/HB20FSNAAA/HB20FGBAAA/HFR7720DWMP/HFR5720EWMG

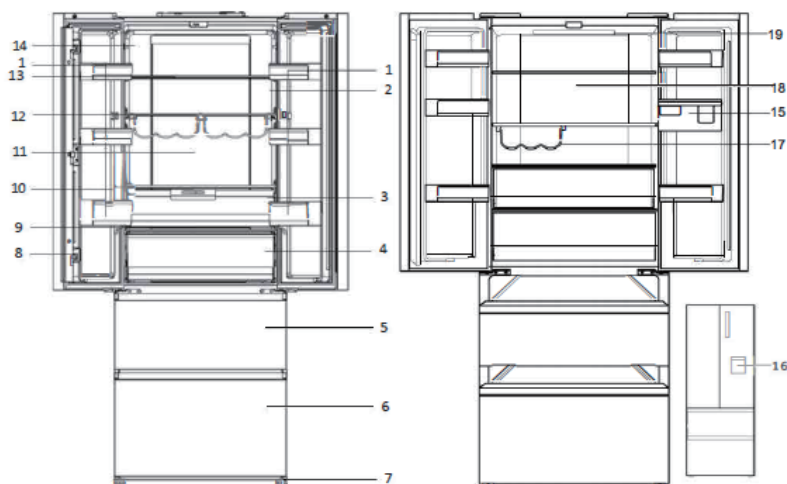

- | | |
|---|---|
| 1 Estante de puerta | 9 Cubierta de cristal del cajón My Zone |
| 2 Indicador de temperatura OK (opcional) | 10 Cubierta de cristal del cajón para la humedad(Excluir:HB17FPAAA) |
| 3 Cajón de humedad (Excluir:HB17FPAAA) | 11 Luz posterior |
| 4 Cajón My Zone | 12 Estante para botellas |
| 5 Cajón de almacenamiento del congelador superior | 13 Estante de vidrio |
| 6 Cajón de almacenamiento del congelador inferior | 14 Placa de especificaciones |
| 7 Patas ajustables | 15 Depósito de agua (HFR7720DWMP/HFR5720EWMG) |
| 8 Plegador de la puerta | 16 Dispensador de agua (HFR7720DWMP/HFR5720EWMG) |
| | 17 Botellero (HFR5720EWMG) |
| | 18 Pato de aire REF (HFR5720EWMG) |
| | 19 Lámpara LED (HFR5720EWMG) |

3-Descripción del producto

ES

modelo: A3FE743CPJ/HTOPMNE7193/HTR5719ENPT

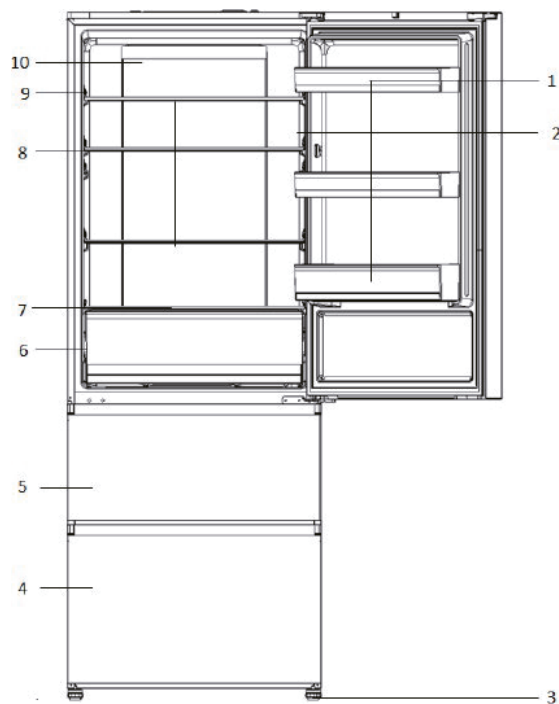

- 1 Estante de la puerta
- 2 Indicador de temperatura OK (opcional)
- 3 Patas ajustables
- 4 Cajón de almacenamiento del congelador inferior
- 5 Cajón de almacenamiento del congelador superior
- 6 Cajón My Zone
- 7 Tapa de vidrio My Zone
- 8 Estante de vidrio
- 9 Placa de especificaciones
- 10 11 Luz posterior

modelo: A3FE744CPJ/A3FE744CSNJ/A3FE744CGBJ/HTR7720DNMP/HFR5720ENMG

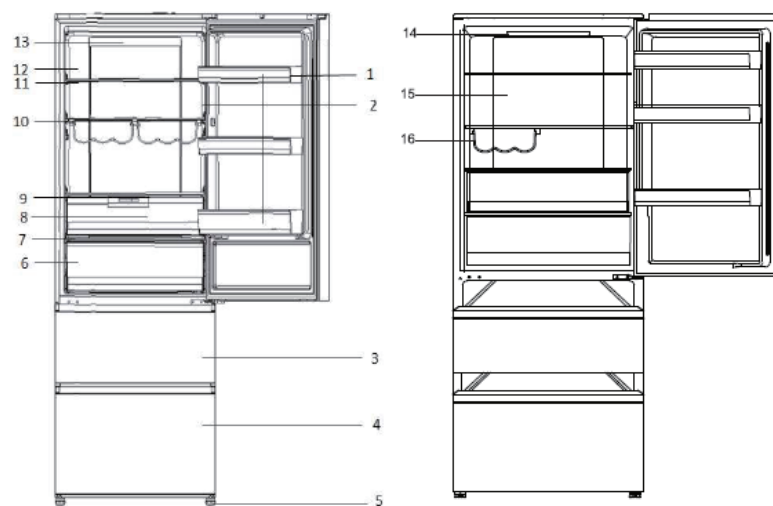

- | | |
|---|---|
| 1 Estante de la puerta | 9 Cubierta de cristal del cajón para la humedad |
| 2 Indicador de temperatura OK (opcional) | 10 Estante para botellas |
| 3 Cajón de almacenamiento del congelador superior | 11 Estante de vidrio |
| 4 Cajón de almacenamiento del congelador inferior | 12 Placa de especificaciones |
| 5 Patas ajustables | 13 Luz posterior |
| 6 Cajón My Zone | 14 Lámpara LED (HTR5720ENMG) |
| 7 Tapa de vidrio My Zone | 15 Pato de aire REF (HTR5720ENMG) |
| 8 Cajón de humedad | 16 Botellero(HTR5720ENMG) |

Panel de control (Fig. 4)

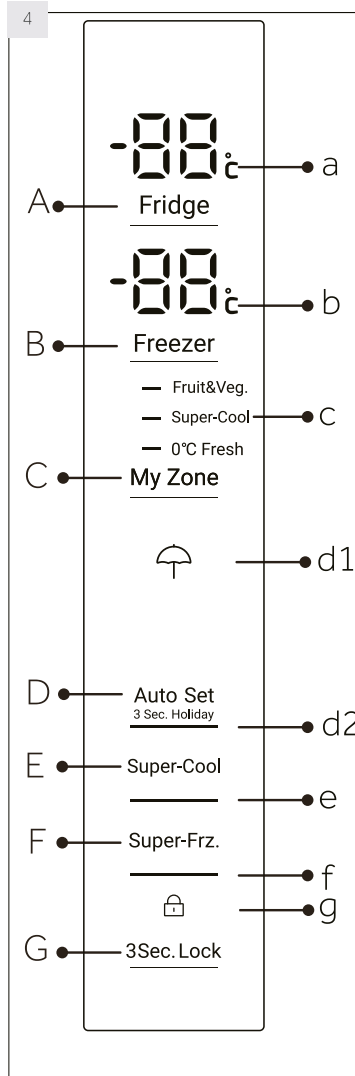

Teclas:

- A Ajuste de la temperatura del frigorífico
- B Ajuste de la temperatura del congelador
- C Ajuste MyZone
- D Modo de ajuste automático y función vacaciones activada/desactivada
- E Encendido/Apagado de la función Super-Cool
- F Encendido/Apagado de la función Super-Freeze
- G Bloqueo/Desbloqueo del panel

Indicadores

- a Temperatura del frigorífico
- b Temperatura del congelador
- c Función My Zone
- d1 Función Vacaciones
- d2 Modo de ajuste automático
- e Selector Super-Cool
- f Función Super-Freeze
- g Bloqueo del panel de control

5.1 Antes del primer uso

- ▶ Retire todos los materiales de embalaje, manténgalos fuera del alcance de los niños y deséchelos de forma ecológica.
- ▶ Limpie la parte interior y exterior del aparato con agua y detergente suave antes de guardar los alimentos.
- ▶ Una vez que el aparato esté nivelado y limpio, espere al menos 2 horas antes de conectarlo a la energía eléctrica. Consulte la sección INSTALACIÓN.
- ▶ Regule la temperatura a valores elevados para enfriar los compartimientos antes de guardar alimentos en el frigorífico. La función Super-Freeze ayuda a enfriar el congelador rápidamente.
- ▶ La temperatura del refrigerador y del congelador se ajustan automáticamente a 5 °C y -18 °C respectivamente. Estos son los ajustes de temperatura recomendados. Si lo desea, puede cambiarlos de forma manual. Consulte el MODO DE AJUSTE MANUAL.

5.2 Teclas de sensor

Los botones del panel de control son teclas de contacto que responden con solo tocarlas levemente con un dedo.

5.3 Encender y apagar el aparato

El aparato comienza a funcionar apenas lo conecta a la fuente de alimentación.

Cuando el aparato es encendido, por primera vez, se visualizan las temperaturas reales ("a" y "b") del frigorífico y congelador. La pantalla parpadeará. Si las puertas están cerradas se apagará después de 30 segundos. El bloqueo del panel puede estar activo.



Aviso: Preconfiguración

- ▶ El aparato está preconfigurado para funcionar a las temperaturas recomendadas de 5 °C (frigorífico) y -18 °C (congelador). En condiciones ambiente normales, no es necesario ajustar la temperatura.
- ▶ El modo preconfigurado para el compartimento de My Zone es Frutas y verduras
- ▶ Al encender el aparato después de haberlo desconectado de la fuente de alimentación, puede tardar hasta 12 horas en alcanzar las temperaturas adecuadas.

Vacíe el aparato antes de apagarlo. Para apagar el aparato, extraiga el cable de alimentación del enchufe.

5.4 Modo en espera

La pantalla se apaga de forma automática luego de 30 segundos de haber presionado una tecla. La pantalla se bloquea de forma automática. Se enciende automáticamente al pulsar cualquier tecla o abrir una de las puertas/un cajón.

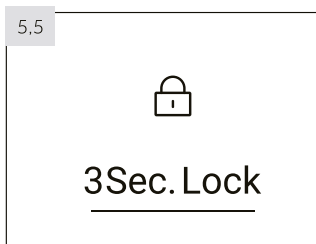

5.5 Bloquear/desbloquear el panel



Aviso: Bloqueo del panel

El panel de control se bloquea de forma automática si no se presiona ningún botón durante 30 segundos. Para realizar cualquier ajuste, debe desbloquear el panel de control.

- ▶ Pulse la tecla "G" durante 3 segundos para bloquear todos los elementos del panel e impedir su activación (Fig. 5.5). Se mostrará el indicador "g" correspondiente.
- ▶ Pulse nuevamente la tecla para desbloquearlo.

5.6 Alarma de puerta abierta

Cuando se abre una de las puertas del frigorífico durante más de 3 minutos, la alarma de apertura de puerta sonará. La alarma se puede silenciar al cerrar la puerta. Si la puerta queda abierta por más de 7 minutos, la luz en el interior del frigorífico y control de iluminación del panel se apagará automáticamente.

5.7 Seleccione el modo de funcionamiento

Puede ser necesario seleccionar una de las siguientes dos formas de configurar el aparato:

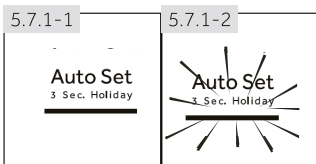

5.7.1 Modo de ajuste automático

Si no tiene ningún requisito especial, le recomendamos que utilice el modo de ajuste automático (AutoSet): ¡En el modo ajuste automático, el aparato puede ajustar automáticamente la temperatura de acuerdo con la temperatura ambiente y los cambios de temperatura en el mismo aparato. Esta función es totalmente automática.

1. Desbloquee el panel tocando la tecla "G" si está bloqueada (Fig. 5.5).
2. Toque la tecla "D" (Fig. 5.7.1-1).
3. Se ilumina el indicador "d2" y se activa la función (Fig. 5.7.1-2).

Al repetir los pasos anteriores para seleccionar otra función esta función se puede desactivar de nuevo.

5.7.2 Modo de ajuste manual

Si desea ajustar la temperatura del aparato de forma manual para guardar un tipo especial de alimentos, puede seleccionar esta con el botón de ajuste de temperatura:



Aviso: Conflicto con otras funciones

La temperatura no puede ser ajustada, si cualquier otra función (Super Cool, Super Freeze, Vacaciones o Ajuste automático) está activada o la pantalla está bloqueada. El indicador correspondiente parpadeará acompañado de un sonido.

5.7.2.1 Ajuste la temperatura para el refrigerador

1. Desbloquee el panel tocando la tecla "G" si está bloqueada (Fig. 5.5).
2. Pulse la tecla "A" (frigorífico) para seleccionar el compartimiento del frigorífico. Se muestra la temperatura real en el compartimiento del frigorífico (Fig. 5.7.2-1).
3. Toque secuencialmente la tecla "A" (frigorífico) hasta que el valor deseado de la temperatura parpadee (Fig. 5.7.2-2). Una señal sonará a cada pulsación de tecla. La temperatura aumenta en secuencias de 1 °C desde un mínimo de 1 °C hasta un máximo de 9 °C. La temperatura óptima en el frigorífico es de 5 °C. Las temperaturas más frías significan consumo innecesario de energía.
4. Presione cualquier tecla excepto la tecla "A" (Frigorífico) para confirmar, o se confirmará el ajuste de forma automática luego de 5 segundos. La temperatura mostrada deja de parpadear.

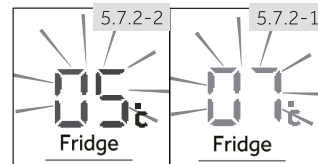

5.7.2.2 Ajuste la temperatura para el congelador

1. Desbloquee el panel tocando la tecla "G" si está bloqueada (Fig. 5.5).
2. Pulse la tecla "B" (Freezer) para seleccionar el compartimiento del congelador. Se muestra la temperatura real en el compartimiento del congelador (Fig. 5.7.2-3).
3. Toque secuencialmente la tecla "B" (congelador) hasta que el valor deseado de la temperatura parpadee (Fig. 5.7.2-4). Una señal sonará a cada pulsación de tecla. La temperatura aumenta en secuencias de 1°C desde un mínimo de -15°C a -24°C. La temperatura óptima en el frigorífico es de -18°C. Las temperaturas más frías significan consumo innecesario de energía.
4. Presione cualquier tecla excepto la "B" (Congelador) para confirmar. De lo contrario, el ajuste se confirmará de forma automática luego de 5 segundos. La temperatura mostrada deja de parpadear.

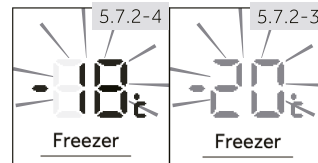

Aviso: Influencias en las temperaturas

Los siguientes factores afectan las temperaturas internas del frigorífico:

- ▶ Temperatura ambiente
- ▶ Cantidad de alimentos almacenados
- ▶ Frecuencia de apertura de la puerta
- ▶ Instalación del aparato

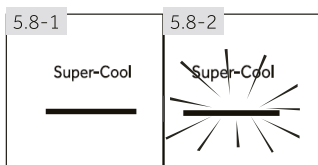

5.8 Función Super-Cool

Encienda la función de Super-Cool (Súper refrigeración) si debe almacenar una mayor cantidad de comida (por ejemplo, luego de una compra). Esta función acelera el enfriamiento de alimentos frescos y evita que los alimentos que ya están guardados pierdan frío. Cuando la función se inicia, la temperatura es casi +1°C.

1. Desbloquee el panel tocando la tecla "G" si está bloqueada (Fig. 5.5).
2. Pulse la tecla "E" (Super-Cool) (Fig. 5.8.-1).
3. Se ilumina el indicador "e" y se activa la función (Fig. 5.8.-2).

Al repetir los pasos anteriores para seleccionar otra función esta función se puede desactivar de nuevo.



Aviso: Apagado automático

Esta función se desactiva automáticamente cuando la función ha durado más de 4 horas.

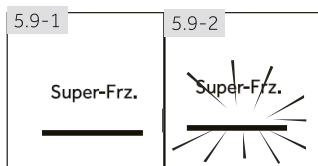

5.9 Función Super-Freeze

Los alimentos frescos deben congelarse por completo con la mayor rapidez posible. De esta forma, se preservan sus mejores valores nutricionales, aspecto y sabor. La función de Super-Freeze (Súper congelamiento) acelera el congelamiento de alimentos frescos y evita que los alimentos que ya están guardados pierdan frío. Si necesita congelar una gran cantidad de alimentos de una vez, se recomienda seleccionar la función de Super-Freeze (Súper congelamiento) con 24 horas de antelación antes de utilizar el espacio del congelador. Cuando la función se inicia, la temperatura es inferior a -24°C.

1. Desbloquee el panel tocando la tecla "G" si está bloqueada (Fig. 5.5).
2. Pulse la tecla "E" (Super-Freeze) (Fig. 5.9.-1).
3. Se ilumina el indicador "f" y se activa la función (Fig. 5.9.-2).

Al repetir los pasos anteriores para seleccionar otra función esta función se puede desactivar de nuevo.



Aviso: Apagado automático

La función Super-Freeze se desactivará de forma automática tras 50 horas. El aparato seguirá funcionando a la temperatura ajustada con anterioridad.

5.10 Función vacaciones

Esta función fija la temperatura del frigorífico en 17 °C de forma permanente.

Esto permite mantener cerrada la puerta del frigorífico vacío sin que se generen malos olores o se forme moho durante una ausencia prolongada (por ejemplo, durante las vacaciones). El compartimiento del congelador no está afectado por este ajuste.

1. Desbloquee el panel tocando la tecla "G" si está bloqueada (Fig. 5.5).
2. Pulse la tecla "D" (Ajuste auto) durante 3 segundos (Fig. 5.10). Se ilumina el indicador "d1" y se activa la función.

Al repetir los pasos anteriores para seleccionar otra función esta función se puede desactivar de nuevo.



¡ADVERTENCIA!

En la función "Holiday" (vacaciones), el ajuste de los iconos "Fruit&Veg, Quick cool, 0°C fresh" en Myzone se desactivará y la temperatura de Myzone no podrá ajustarse. El compartimento de la nevera y Myzone se mostrarán en la configuración anterior una vez que salga de la función "Holiday".

5.11 Cajón My Zone

El compartimento del frigorífico está equipado con un cajón My Zone (Fig. 5.11). Las siguientes funciones están disponibles:

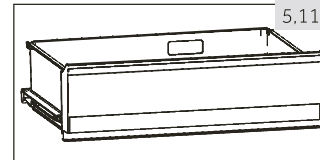

5.11.1 Función Fruit & Veg.

Esta función es adecuada para almacenar frutas y verduras frescas.



Aviso: Función Fruit & Veg.

Las frutas sensibles al frío, como la piña, el aguacate, la banana, el pomelo y los vegetales como patatas, berenjenas, judías, pepinos, calabacines y tomates y el queso no deben almacenarse en el cajón My Zone.

5.11.2 Función 0 °C Fresh

Esta función ajusta la temperatura en el cajón MyZone 0 °C. Adecuado para almacenar alimentos frescos como carne o productos instantáneos. La mayoría de los alimentos se mantienen frescos a 0°C, pero sin congelar.



Aviso: Función 0 °C Fresh

- Debido a los diferentes contenidos de agua de la carne, algunas carnes con más humedad se congelarán a temperaturas inferiores a 0 °C. Por lo tanto, la carne que ha sido "recientemente cortada" debe almacenarse en el cajón My Zone a una temperatura inferior a 0 °C.

5.11.3 S-Cool (Enfriado rápido)

Esta función permite la rápida refrigeración de bebidas enlatadas en un corto tiempo. La temperatura en el compartimento MyZone está establecida a -1 °C.



Aviso: Cajón MyZone

- ▶ Una de las tres funciones del compartimento My Zone debe estar siempre activada
- ▶ Para reducir la temperatura del compartimento frigorífico use la función S-Cool. Para incrementarla, use la función Fruit & Veg.

5.11.4

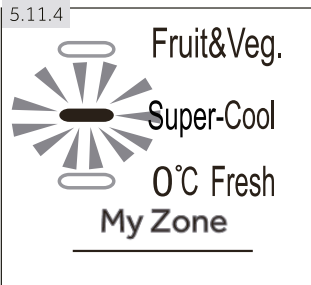

5.11.4 Seleccionar función para la casilla MyZone

1. Desbloquee el panel tocando la tecla "G" si está bloqueado (Fig. 5.5).
2. Toque secuencialmente "C" (MyZone) hasta que la función "c" esté parpadeando (Fig. 5.11.4).
3. Después de unos segundos el indicador "c" brillará permanentemente y el ajuste se confirmará.

5.12

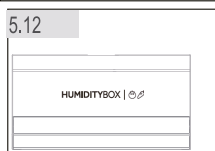

5.12 CAJA PARA LA HUMEDAD

La humedad del cajón es ajustable (deslice el regulador hacia la izquierda para disminuir el nivel de humedad, y hacia el lado opuesto para aumentar el nivel de humedad).

5.13 Sugerencias para almacenar alimentos frescos

5.13.1 Almacenamiento de alimentos en el compartimento del frigorífico

- ▶ Mantenga la temperatura de su frigorífico a menos de 5 °C.
- ▶ Deje enfriar los alimentos calientes a temperatura ambiente antes de guardarlos en el aparato.
- ▶ Lave y seque los alimentos que almacena en el frigorífico.
- ▶ Coloque los alimentos en envases herméticamente cerrados para evitar la formación de olores o la alteración de los sabores.
- ▶ No almacene grandes cantidades de alimentos. Deje espacio entre los alimentos para permitir el movimiento de aire frío entre ellos y así lograr un enfriamiento más adecuado y homogéneo.
- ▶ Los alimentos de consumo diario deben almacenarse en la parte delantera del estante.
- ▶ Deje un espacio entre los alimentos y las paredes internas, para permitir el movimiento del aire. Tenga especial cuidado de no almacenar alimentos y que estos queden pegados a la pared trasera, ya que podrían congelarse. Evite el contacto directo de los alimentos (especialmente la comida grasosa o alimentos ácidos) con el revestimiento interno del frigorífico, ya que la grasa o el ácido pueden erosionarlo. Limpie la suciedad aceitosa / ácida cada vez que la encuentre.
- ▶ Los alimentos congelados pueden descongelarse suavemente en el compartimiento del frigorífico. Esto ahorra energía.
- ▶ El frigorífico puede acelerar el proceso de maduración de las frutas y vegetales como los calabacines, melones, papaya, banana, piñas, etc. Por ello, no se recomiendan.

da guardarlos en el frigorífico. Sin embargo, se puede promover la maduración de ciertas frutas muy verdes durante un cierto periodo. Ciertas verduras, como la cebolla, el ajo, el jengibre y otros tubérculos también deben guardarse a temperatura ambiente.

- ▶ La presencia de olores desagradables dentro del refrigerador indica que se ha vertido algún alimento y es necesario realizar una limpieza del compartimiento. Consulte la sección CUIDADO Y LIMPIEZA.
 - ▶ Debe colocar los diferentes alimentos en diferentes áreas de acuerdo a sus propiedades (Fig.: 5.13.1).
- 1 Alimentos en escabeche, alimentos enlatados, etc.
 - 2 Mantequilla, queso, huevos, especias, etc.
 - 3 Productos cárnicos, productos de aperitivo, etc.
 - 4 Vino, champán, etc.
 - 5 Huevos, alimentos enlatados, especias, etc.
 - 6 Pasta, leche, queso de soya, productos lácteos, etc.
 - 7 CAJA DE HUMEDAD: ensaladas, frutas y verduras
 - 8 Bebidas y alimentos enlatados.
 - 9 Cajón My ZoneM
Frutas, verduras y ensaladas (Frutas y verduras) Bebidas enlatadas (S-Cool) Alimentos frescos crudos (0°C Frescos)
- 1 Alimentos en escabeche, alimentos enlatados, etc.
 - 2 Mantequilla, queso, huevos, especias, etc.
 - 3 Productos cárnicos, snacks, etc. Pasta leche, tofu, lácteos, etc.
 - 4/6 Huevos, alimentos enlatados, especias, etc.
 - 5 Bebidas y alimentos enlatados.
 - 7 Cajón My Zone
 - 8 Frutas, verduras y ensaladas (Frutas y verduras) Bebidas enlatadas (S-Cool) Alimentos frescos crudos (0°C Frescos)
- 1 Alimentos en escabeche, alimentos enlatados, etc.
 - 2 Mantequilla, queso, huevos, especias, etc.
 - 3 Productos cárnicos, productos de aperitivo, etc.
 - 4 Vino, champán, etc.
 - 5 Huevos, alimentos enlatados, especias, etc.
 - 6 Pasta, leche, queso de soya, productos lácteos, etc.
 - 7 CAJA DE HUMEDAD: ensaladas, frutas y verduras
 - 8 Bebidas
 - 9 Bebidas y alimentos enlatados.
 - 10 Tanque de agua: Para almacenar agua potable (HFR7720DWMP/HFR5720EWMG)

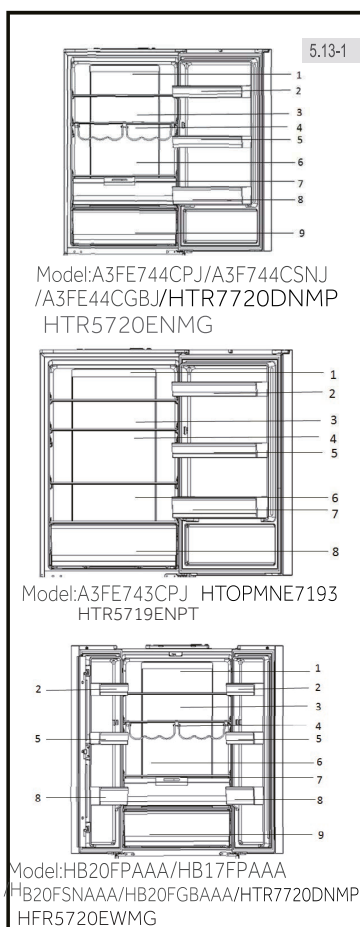

5.13.2 Almacenamiento en el compartimiento congelador

- ▶ Mantenga la temperatura del congelador a -18°C .
- ▶ Encienda la función de Super-Freeze (Súper congelamiento) 24 horas antes de congelar los alimentos. Para pequeñas cantidades de alimentos, bastará con 4 a 6 horas de anticipación.
- ▶ Deje enfriar los alimentos calientes a temperatura ambiente antes de guardarlos en el compartimiento del congelador.
- ▶ Los alimentos cortados en pequeñas porciones se congelarán más rápido y se facilitará su descongelamiento y cocción. El peso recomendado para cada porción es de 2,5 kg.
- ▶ Es mejor embalar los alimentos antes de guardarlos en el congelador. La parte exterior del embalaje debe estar seca para evitar que las bolsas se peguen entre ellas. Los materiales de embalaje deben estar libres de olores, ser herméticos y no ser tóxicos o nocivos.
- ▶ Para evitar el vencimiento de los periodos de almacenamiento, anote la fecha de congelamiento, el límite de tiempo y el nombre del alimento en el paquete de acuerdo a los periodos de congelamiento para cada tipo de alimento.
- ▶ **ADVERTENCIA!** Las sustancias ácidas, alcalinas, la sal, etc., pueden erosionar la superficie interna del congelador. No coloque alimentos con estas sustancias (por ejemplo pescado de mar) apoyados directamente sobre la superficie interna. Limpie de inmediato cualquier resto de agua salada en el congelador.
- ▶ No exceda los plazos de conservación de alimentos recomendados por los fabricantes. Solo retire del congelador la cantidad de alimentos que necesita.
- ▶ Consuma los alimentos descongelados con rapidez. No puede volver a congelar alimentos descongelados a menos que los cocine primero. De otra forma pueden perder sus propiedades.
- ▶ No almacene una cantidad excesiva de alimentos en el compartimiento del congelador. Consulte la capacidad de congelamiento de este compartimiento, en la sección DATOS TÉCNICOS o en los datos especificados en la placa de identificación del aparato.
- ▶ Se pueden guardar alimentos en el congelador a una temperatura de al menos -18°C durante 2 a 12 meses dependiendo de sus propiedades (por ejemplo, carne: 3 a 12 meses, vegetales: 6 a 12 meses)
- ▶ Al congelar alimentos frescos, evite que entren en contacto con alimentos ya congelados. ¡Riesgo de descongelamiento!

5.13.3 Siga los siguientes lineamientos para guardar alimentos congelados de forma comercial:

- ▶ Siempre siga las indicaciones de los fabricantes para saber por cuánto tiempo se pueden almacenar los alimentos. ¡No exceda estos tiempos!
- ▶ Trate de guardar los alimentos lo antes posible luego de comprarlos para preservar su calidad.
- ▶ Compre alimentos congelados, que han sido almacenados a una temperatura de -18°C o menor.
- ▶ Evite comprar alimentos que tengan hielo o escarcha en el embalaje. Esto indica que el producto puede haber sido descongelado de forma parcial y vuelto a congelar en algún momento—los aumentos de temperatura afectan la calidad de los alimentos.

5.14.1 Dispensador de agua (HFR7720DWMP)

Con el dispensador de agua (Fig.5.14.1) es posible beber agua potable fresca.

El depósito de agua debe limpiarse antes del primer uso (véase CUIDADO Y LIMPIEZA).



¡ADVERTENCIA!

Utilice solo agua potable.

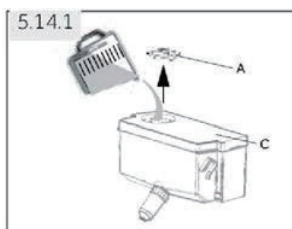

1. Asegúrese de que el depósito de agua está insertado correctamente (véase EQUIPAMIENTO).
2. Gire y levante la tapa redonda (A) y llene el depósito de agua con agua potable.
3. Llénelo solo hasta la marca (1,8 l), ya que de otro modo podría derramarse al abrir y cerrar la puerta.
4. Cierre la tapa redonda (oír un «clic»).



DISPENSADOR DE AGUA

- Antes de rellenar el depósito de agua, deseche el agua residual y limpie el depósito.
- Cuando no vaya a necesitar agua durante mucho tiempo, vacíe el depósito y vuelva a introducirlo una vez limpio.
- La cubierta (C) del depósito de agua se utiliza también para ahorrar energía. Si no va a usar agua del dispensador durante mucho tiempo, instale igualmente la cubierta para obtener un mejor aislamiento y ahorro de energía.

5.14.2

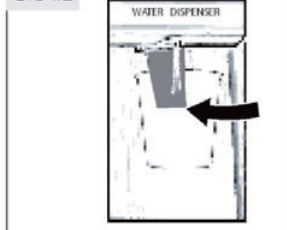

5.14.2 Uso del dispensador

1. Ponga un vaso debajo de la salida de agua.
2. Presione suavemente la palanca del dispensador con el vaso.
Asegúrese de que el vaso esté alineado con el dispensador para evitar que salpique fuera.



Consejos para ahorrar energía

- ▶ Asegúrese de que el aparato tenga la ventilación adecuada (consulte la sección VEN-TILACIÓN).
- ▶ No instale el aparato en un lugar donde reciba luz solar de forma directa o cerca de una fuente de calor (por ejemplo, estufas, calentadores).
- ▶ No fije la temperatura del frigorífico demasiado baja sin necesidad. Cuanto menor es la temperatura del aparato, mayor es el consumo de energía.
- ▶ Las funciones como SUPER-FREEZE o SUPER-COOL consumen más energía.
- ▶ Deje enfriar la comida caliente antes de guardarla en el frigorífico.
- ▶ Abra la puerta del aparato lo menos posible.
- ▶ No guarde una cantidad excesiva de alimentos para evitar obstruir el movimiento del aire.
- ▶ Guarde los alimentos en envases herméticos.
- ▶ Mantenga limpios los sellos de las puertas para asegurar un cierre adecuado.
- ▶ Descongele los alimentos congelados en el compartimiento de almacenamiento del frigorífico.
- ▶ La configuración que ahorra más energía requiere colocar cajones, fiambreras y estantes en el product como si estuvieran frescos de fábrica, y que los alimentos se coloquen sin bloquear la salida de aire del conducto.

Sustitución de las lámparas LED



Fuente de luz reemplazable (sólo LED) por un profesional

Este producto contiene una fuente de luz con clase de eficiencia energética G.

Compartimento	Categoría de eficiencia energética	Modelo
Frigorífico	G	HB17FPAAA HB20FPAAA A3FE744CPJ A3FE743CPJ A3FE744CSNJ HTR7720DNMP A3FE744CGBJ HFR7720DWMP HB20FSNAAA HFR5720EWMC HB20FGBAAA HTR5720ENMG HTOPMNE7193



Aviso: Diferencias dependiendo del modelo

Debido a los diferentes modelos, es posible que su producto no tenga todas las características siguientes. Consulte el capítulo DESCRIPCIÓN DEL PRODUCTO.

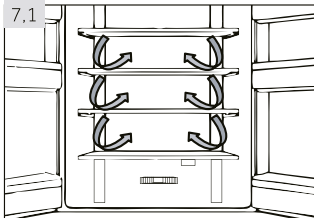

7.1 Flujo de aire múltiple

El frigorífico está equipado con un sistema de múltiple de flujo de aire, que permite que cada nivel de estantes reciba flujos de aire frío (Fig. 7.1). Esto ayuda a mantener una temperatura uniforme para garantizar que sus alimentos se mantienen más frescos durante más tiempo.

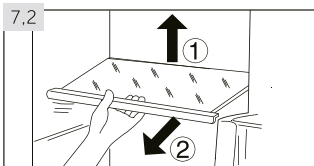

7.2 Estantes ajustables

Se puede ajustar la altura de los estantes para adecuarse a sus necesidades de almacenamiento.

1. Para reubicar un estante, primero debe extraerlo levantando el borde posterior (1) y tirando hacia afuera (2) (Fig. 7.2).
2. Para volver a instalarlo, colóquelo en las guías a ambos lados y deslice el estante hacia adentro hasta que la parte posterior quede fijada en las ranuras a ambos lados.



Aviso: Estantes

Asegúrese de que todos los extremos del estante estén nivelados.

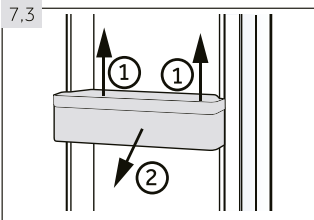

7.3 Estantes de puerta extraíbles

Puede retirar los estantes de la puerta para su limpieza: Coloque sus manos a ambos lados del estante, tire hacia arriba (1) y extráigalo (2) (Fig. 7.3).

Siga los pasos anteriores en el orden inverso para volver a colocar el estante de la puerta.

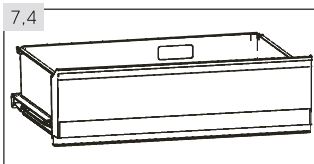

7.4 Cajón My Zone

Para el uso y ajuste del compartimiento My Zone (Fig. 7.4), consulte la sección USO (cajón My Zone).

7.5 OPCIONAL: Indicador de temperatura OK

El indicador de temperatura OK (Fig. 7.5) se puede utilizar para determinar temperaturas por debajo de los +4 °C. Reduzca gradualmente la temperatura si el signo no indica "OK"



i Nota: Etiqueta OK

Cuando se enciende el electrodoméstico, alcanzar las temperaturas correctas puede tomar hasta 12 horas.

7.6 Cajón del congelador extraíble

Para sacar el cajón, tire al máximo (1), levante y retire (2) (Fig. 7.6).

Para insertar el cajón, realice los pasos anteriores en orden inverso.

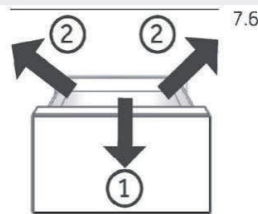

7.7 Depósito de agua extraíble (HFR7720DWMP/HFR5720EWMG)

El depósito de agua (Fig.7.7) puede extraerse y reinstalarse para su limpieza de la misma manera que los estantes de la puerta.

Introducir el depósito de agua

Coloque el depósito de agua de modo que la salida de agua (B) encaje con la apertura de la puerta. Asegúrese de que el depósito de agua esté bloqueado.

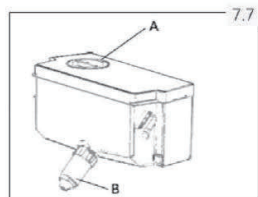

i Nota:

Si el depósito de agua no se introduce correctamente, el agua puede gotear.

No utilice una fuerza excesiva al extraer o instalar el depósito de agua para evitar dañarlo.

7.8 Cajón del congelador 3D

Los cajones del congelador (Fig. 7.8) se pueden extender de forma recta y completa. Están montados en correderas telescópicas de fácil desplazamiento, para que pueda guardar y retirar los alimentos congelados de forma cómoda. Gracias al mecanismo automático de cierre de la puerta, el manejo es fácil y ahorra energía

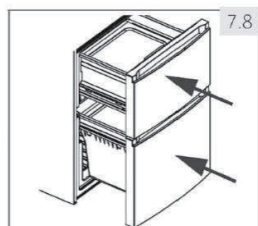

! ¡ADVERTENCIA!

No sobrecargue los cajones: Carga máx. de cada cajón: 35 kg

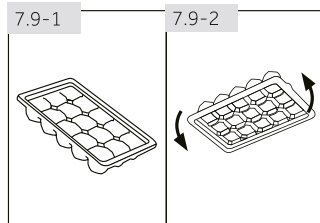

7.9 Bandeja de cubos de hielo

1. Llene la bandeja de cubos de hielo con 3/4 partes de agua, ciérrela con la tapa y colóquela en el compartimiento de congelamiento (Fig. 7.9-1).
2. Tuerza un poco la bandeja de cubos de hielo o sosténgala debajo de un chorro de agua para desprender los cubos de hielo (Fig. 7.9-2).

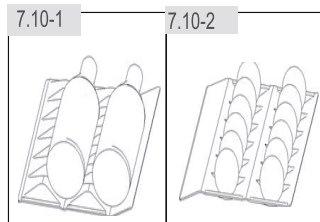

7.10 Estantería para vino y bandeja de huevos

(modelo:A3FE743CPJ/HB17FPAAA/HTR5719ENPT)

1. Póngalo plano.
2. Asegure la puerta para poner el vino ((Fig. 7.10- 1)
3. El lado contrario es para los huevos Fig. 7.10- 2)

7.11 La luz

La iluminación interior por LED se enciende cuando se abre la puerta. El rendimiento de las luces no se ve afectado por ninguno de los ajustes de los otros aparatos.



7.12 Portabotellas plegable

(modelo:HB20FPAAA/A3FE744CPJ/A3FE744CSNJ /A3FE744CGBJ/HB20FSNAAA/HB20FGBAAA /HTR7720DNMP/HFR7720DWMP/HFR5720EWMG /HTR5720ENMG)

Para uso normal

1. Tire hacia abajo de los soportes del estante para botellas (Fig. 7.12-1).

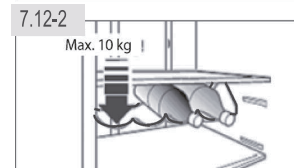

2. Monte las botellas en el estante (Fig. 7.12-2).

Cuando no esté en uso, el estante para botellas se puede plegar detrás para ahorrar el espacio..

! ¡ADVERTENCIA!:

Asegúrese de que el peso total de las botellas no exceda de 10 kg.

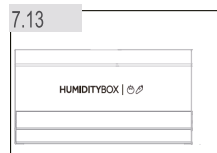

7.13 CAJA PARA LA HUMEDAD

(modelo:HB20FPAAA/A3FE744CPJ/A3FE744CSNJ /A3FE744CGBJ/HB20FSNAAA/HB20FGBAAA /HB17FPAAA/HTR7720DNMP/HFR7720DWMP) HFR5720EWMG /HTR5720ENMG

Para el uso y el ajuste de la compatibilidad de la caja para la humedad (Fig. 7.12), consulte la sección USO (caja para la humedad).

**¡ADVERTENCIA!**

Desconecte el aparato de la fuente de alimentación antes de limpiarlo.

8.1 General

Limpie el aparato cuando haya pocos o ningún alimento almacenado.

Para asegurar un buen mantenimiento y evitar la formación de malos olores, limpie el aparato cada cuatro semanas.

**¡ADVERTENCIA!**

- ▶ No limpie el aparato con cepillos duros, cepillos de alambre, detergente en polvo, gasolina, acetato de amilo, acetona y otras soluciones orgánicas similares, soluciones ácidas o alcalinas. Utilice un detergente especial para frigorífico a fin de evitar daños.
- ▶ No rocíe o enjuague el aparato durante la limpieza.
- ▶ No utilice un rociador de agua o vapor para limpiar el aparato.
- ▶ No limpie los estantes de vidrio fríos con agua caliente. Un cambio brusco de temperatura puede causar la ruptura del vidrio.
- ▶ No toque la superficie interna del compartimiento de almacenamiento del congelador, especialmente con las manos húmedas, ya que sus manos pueden quedar adheridas a la superficie.
- ▶ En caso de calentamiento, verifique el estado de los alimentos congelados.
- ▶ Siempre mantenga limpia la junta de la puerta.
- ▶ Limpie el interior y los compartimientos del aparato con una esponja humedecida con agua tibia y un detergente neutro (Fig. 8.1).
- ▶ Enjuague y seque con un paño suave.
- ▶ No limpie ninguna parte del aparato en un lavavajillas.
- ▶ Limpie el accesorio solo con agua tibia y detergente neutro suave.
- ▶ Espere al menos 5 minutos antes de reiniciar el aparato ya que el arranque frecuente puede dañar el compresor.

**8.2 Descongelamiento**

Este aparato tiene un proceso de descongelamiento automático de los compartimientos del frigorífico y el congelador. No debe seguir ningún procedimiento manual.

8.3 Sustitución de la lámpara LED

El aparato utiliza lámparas LED como fuente de luz, las que tienen un bajo consumo de energía y una larga vida útil. Si detecta alguna anomalía, comuníquese con el centro de atención al cliente. Ver sección ATENCIÓN AL CLIENTE.

**¡ADVERTENCIA!**

No reemplace la lámpara LED usted mismo. Ésta solo debe ser reemplazada por el fabricante o por el servicio técnico autorizado.

El aparato utiliza lámparas LED como fuente de luz, las que tienen un bajo consumo de energía y una larga vida útil. Si detecta alguna anomalía, comuníquese con el centro de atención al cliente. Ver sección ATENCIÓN AL CLIENTE.

Parámetros de la lámpara:

Tensión 12V; Potencia máxima: 2 W

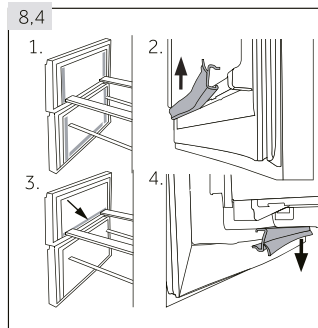

8.4 Juntas auxiliares de las puertas extraíbles

Hay seis juntas de las puertas auxiliares en el cajón del congelador superior e inferior.

1. Ubique las cinco juntas auxiliares de las puertas de los cajones superior e inferior del congelador (Fig. 8.4-1).
2. Asegúrese de que las rebanadas dobladas de las juntas apunten hacia el interior al colocarlas (Fig. 8.4-2).
3. Ubique la junta **inferior** del cajón superior como se indica (Fig. 8.4-3.).
4. Asegúrese de que las rebanadas dobladas de las juntas apunten hacia abajo al sujetar (Fig. 8.4-4.).

Comuníquese con el centro de atención al cliente para obtener estas juntas, al igual que las juntas de la puerta giratoria y de los cajones (consulte la tarjeta de la garantía).

8.5 Falta de uso durante un periodo prolongado

Si no se utiliza el aparato durante un periodo prolongado, y no utilizará la función vacaciones del frigorífico:

- ▶ Retire los alimentos.
- ▶ Desconecte el cable de corriente.
- ▶ Limpie el aparato como se describe anteriormente.
- ▶ Deje la puerta del frigorífico y los cajones del congelador abiertos para evitar la formación de malos olores.



Aviso: Apáguelo

Solo apague el aparato de ser estrictamente necesario.

8.6 Mover el aparato

1. Retire todos los alimentos y desenchufe el aparato.
2. Asegure con cinta adhesiva los estantes y otras partes móviles del frigorífico y del congelador.
3. No incline el frigorífico más de 45° para evitar dañar el sistema de refrigeración.



¡ADVERTENCIA!

- ▶ No levante el aparato por sus asas.
- ▶ Nunca coloque el aparato sobre el suelo en posición horizontal.

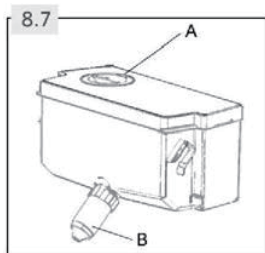

8.7 Limpieza del depósito de agua (HFR7720DWMP)

1. Extraiga el depósito de agua del electrodoméstico.
2. Retire la cubierta (Fig 8.7-A).
3. Desenrosque la llave del dispensador (Fig 8.7-B).
4. Limpie el depósito y la llave del dispensador con agua tibia y detergente líquido para lavavajillas. Asegúrese de enjuagar bien el jabón.
5. Monte la llave del dispensador, cierre la cubierta y vuelva a colocar el depósito dentro del electrodoméstico.

Puede solucionar muchos problemas usted mismo sin necesidad de conocimientos específicos. Si surge algún problema, compruebe todas las posibilidades señaladas y siga las indicaciones que figuran a continuación antes de comunicarse con el servicio postventa. Ver sección ATENCIÓN AL CLIENTE.



¡ADVERTENCIA!

- ▶ Antes de realizar cualquier tarea de mantenimiento, apague el aparato y desconecte el cable de corriente.
- ▶ El servicio técnico solo debe estar a cargo de electricistas calificados, ya que una reparación inadecuada puede causar daños importantes.
- ▶ Recorra solo al fabricante, su servicio técnico o similares personas capacitadas, para reemplazar un componente dañado y evitar así cualquier peligro.

9.1 Tabla de solución de problemas

Problema	Causa posible	Solución posible
El compresor no funciona.	<ul style="list-style-type: none"> • El enchufe no está conectado a la fuente de alimentación. • El aparato está en el ciclo de descongelamiento. 	<ul style="list-style-type: none"> • Conecte el aparato a la fuente de alimentación. • Esto es normal para un aparato con descongelación automática.
El aparato funciona con demasiada frecuencia o durante periodos demasiado prolongados.	<ul style="list-style-type: none"> • La temperatura interior o exterior es demasiado elevada. • El aparato ha estado desconectado de la fuente de alimentación durante un periodo de tiempo. • Una puerta o cajón del aparato no está bien cerrada. • Se abrió la puerta o cajón con demasiada frecuencia o durante demasiado tiempo. • El ajuste de temperatura del compartimiento del congelador es demasiado bajo. • La junta de la puerta o el cajón está sucia, gastada, resquebrajada o mal colocada. • No se garantiza la circulación de aire requerida. 	<ul style="list-style-type: none"> • En este caso, el aparato suele funcionar durante periodos más prolongados. • Normalmente, el aparato necesita entre 8 y 12 horas para enfriarse por completo. • Cierre la puerta o el cajón y asegúrese de que el aparato esté ubicado en una superficie nivelada y que no haya ningún alimento o envase que haga vibrar la puerta. • No abra la puerta o el cajón con demasiada frecuencia. • Ajuste la temperatura a un valor más elevado hasta lograr una temperatura del frigorífico satisfactoria. Se requieren 24 horas para estabilizar la temperatura del frigorífico. • Limpie la junta de la puerta o el cajón o comuníquese con el centro de atención al cliente para pedir su cambio. • Asegúrese que haya una ventilación adecuada.
La parte interior del frigorífico está sucia y/o con mal olor.	<ul style="list-style-type: none"> • El interior del frigorífico necesita una limpieza. • Se han guardado alimentos con un olor muy fuerte en el frigorífico. 	<ul style="list-style-type: none"> • Limpie el interior del frigorífico. • Envuelva los alimentos por completo.

Problema	Causa posible	Solución posible
No hay una temperatura lo suficientemente baja dentro del aparato.	<ul style="list-style-type: none"> • La temperatura está ajustada demasiado alta. • Se han guardado alimentos demasiado calientes. • Se ha guardado demasiada comida a la vez. • Los alimentos están guardados con muy poco espacio de separación. • Una puerta o cajón del aparato no está bien cerrada. • Se abrió la puerta o cajón con demasiada frecuencia o durante demasiado tiempo. 	<ul style="list-style-type: none"> • Vuelva a ajustar la temperatura. • Siempre deje que se enfrien los alimentos antes de guardarlos. • Siempre almacene pequeñas cantidades de alimentos. • Deje un espacio entre los alimentos para permitir la circulación de aire. • Cierre la puerta o el cajón. • No abra la puerta o el cajón con demasiada frecuencia.
El interior del aparato está demasiado frío.	<ul style="list-style-type: none"> • La temperatura está ajustada demasiado baja. • La función Power-Freezer está activa o se ha ejecutado por demasiado tiempo. 	<ul style="list-style-type: none"> • Vuelva a ajustar la temperatura. • Desconectar la función de congelador.
Formación de humedad en el interior del compartimento del frigorífico.	<ul style="list-style-type: none"> • El clima es demasiado cálido y húmedo. • Una puerta o cajón del aparato no está bien cerrada. • Se abrió la puerta o cajón con demasiada frecuencia o durante demasiado tiempo. • Se han dejado abiertos envases de alimentos o líquidos. 	<ul style="list-style-type: none"> • Aumente la temperatura. • Cierre la puerta o el cajón. • No abra la puerta o el cajón con demasiada frecuencia. • Deje enfriar los alimentos calientes a temperatura ambiente y tape los alimentos y líquidos.
Acumulación de humedad en la superficie exterior del frigorífico o entre la/s puerta/s y el cajón.	<ul style="list-style-type: none"> • El clima es demasiado cálido y húmedo. • La puerta o cajón no está bien cerrada. Se condensan el aire frío dentro del aparato y el aire cálido del exterior. 	<ul style="list-style-type: none"> • Esto es normal en climas húmedos y se modificará cuando baje la humedad. • Asegúrese de que la puerta o el cajón estén bien cerrados.
Mucho hielo y escarcha en el compartimento del congelador.	<ul style="list-style-type: none"> • Los alimentos no estaban envasados de forma adecuada. • Una puerta o cajón del aparato no está bien cerrada. • Se abrió la puerta o cajón con demasiada frecuencia o durante demasiado tiempo. • La junta de la puerta o el cajón está sucia, gastada, resquebrajada o mal colocada. • Algún artículo dentro del aparato evita que se cierre bien la puerta o el cajón. 	<ul style="list-style-type: none"> • Siempre guarde los alimentos bien embalados. • Cierre la puerta o el cajón. • No abra la puerta o el cajón con demasiada frecuencia. • Limpie o reemplace la junta de la puerta o el cajón. • Cambie la posición de los estantes, los estantes de la puerta o los contenedores internos para permitir que se cierre la puerta o el cajón.

Problema	Causa posible	Solución posible
El aparato hace un ruido anormal.	<ul style="list-style-type: none"> El aparato no está ubicado sobre una superficie nivelada. El aparato está tocando algún objeto que se encuentra a su alrededor. 	<ul style="list-style-type: none"> Ajuste las patas para nivelar el aparato. Retire los objetos ubicados alrededor del aparato.
Escuchará un bip de alarma.	<ul style="list-style-type: none"> La puerta del compartimiento de almacenamiento del frigorífico está abierta. 	<ul style="list-style-type: none"> Cierre la puerta o apague la alarma de forma manual.
Escuchará un tenue zumbido.	<ul style="list-style-type: none"> El sistema de anticondensación está funcionando. 	<ul style="list-style-type: none"> Esto evita la condensación y es normal.
La luz interior o el sistema de refrigeración no funcionan.	<ul style="list-style-type: none"> El enchufe no está conectado a la fuente de alimentación. La fuente de alimentación no está intacta. La lámpara LED no funciona. 	<ul style="list-style-type: none"> Conecte el aparato a la fuente de alimentación. Revise la fuente de alimentación de la habitación. ¡Comuníquese con la empresa proveedora de energía eléctrica local! Comuníquese con el servicio técnico para que cambien la lámpara.
Los lados del gabinete y la tira de la puerta se calientan.	<ul style="list-style-type: none"> Esto es normal. 	<ul style="list-style-type: none"> -

9.2 Interrupción de energía

En caso de un corte eléctrico, el aparato debería mantener los alimentos refrigerados de forma segura durante aproximadamente 12 horas. Seguir estos consejos durante una interrupción prolongada del suministro de energía eléctrica, especialmente en verano.

- ▶ Abrir la puerta o los cajones lo menos posible.
- ▶ No colocar otros alimentos en el frigorífico durante el corte eléctrico.
- ▶ Si se trata de un corte programado con aviso y el suministro de energía eléctrica estará interrumpido por más de 12 horas, prepare hielo y colóquelo en un contenedor en la parte superior del compartimiento del frigorífico.
- ▶ Será necesaria una inspección de los productos inmediatamente después de la interrupción.
- ▶ Como se producirá un aumento de la temperatura dentro del frigorífico durante un corte de energía u otra falla, esto reducirá el periodo de almacenamiento y la calidad organoléptica de los alimentos. Puede consumir cocinar o volver a congelar (en los casos en que sea adecuado) cualquier alimento que se descongele a la brevedad luego del corte para evitar daños a la salud.



Aviso: Función de memoria durante la interrupción de la alimentación del aparato.

Después de la restauración del poder del aparato continúe con los ajustes hechos antes de la falla de energía.

Para ponerse en contacto con la asistencia técnica, visite nuestro sitio web: <https://corporate.haier-europe.com/en/>. En la sección "websites", elija la marca de su producto y su país. Serás redirigido al sitio web específico donde podrás encontrar el número de teléfono y el formulario para contactar con la asistencia técnica.

10.1 Desembalaje



¡ADVERTENCIA!

- ▶ El aparato es pesado. Siempre mueva el aparato con al menos dos personas.
 - ▶ Mantenga todos los materiales de embalaje fuera del alcance de los niños y deséchelos de forma ecológica.
- ▶ Saque el aparato del embalaje.
 - ▶ Retire todos los materiales de embalaje.

10.2 Condiciones ambientales

La temperatura ambiente siempre debe estar entre los 10 °C y los 43 °C, ya que puede afectar a la temperatura dentro del aparato y su consumo de energía. No ponga el aparato cerca de otros aparatos que emitan calor (hornos, frigoríficos), sin un aislamiento adecuado.

10.3 Reversibilidad de la puerta

(único modelo A3FE743CPJ/A3FE744CPJ/A3FE744CSNJ/A3FE744CGBJ/HTOPMNE7193 /HTR5719ENPT) Antes de realizar la instalación definitiva del aparato, compruebe la posición correcta de la bisagra de la puerta. Consulte la sección PUERTA REVERSIBLE, de ser necesario.

10.4 Espacio requerido

Espacio requerido para abrir la puerta Fig. 10.4):

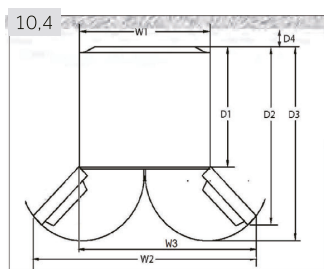

Modelo	Ancho en mm			Profundidad en mm			Distancia a la pared en mm
	W1	W2	W3	D1	D2	D3	D4
HTOPMNE7193 A3FE743CPJ A3FE744CPJ A3FE744CSNJ A3FE744CGBJ HTR5720ENMG HTR5719ENPT	700	-	1198,5	600	1140	1322	100
HB20FPAAA HB17FPAAA HB20FGBAAA HB20FSNAAA HFR7720DWMP HFR5720EWMG	700	1188	-	600	887	966	100

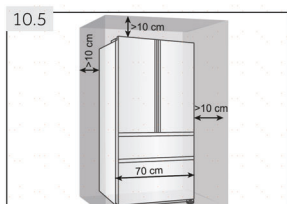

10.5 Sección de ventilación

Para lograr una ventilación suficiente del aparato por razones de seguridad, debe observarse la información de las secciones transversales de ventilación requeridas (Fig. 10.5).

En el caso de los aparatos de libre instalación: «Este aparato no está destinado a utilizarse como aparato encastrable».

10.5 Alineación del aparato

Coloque el aparato sobre una superficie plana y sólida.

1. Inclínelo levemente hacia atrás (Fig. 10.5).
2. Fije las patas en el nivel adecuado.
3. Puede comprobar la estabilidad del aparato golpeando ligeramente las diagonales de forma alterna. El leve vaivén debería ser igual en ambas direcciones. De lo contrario, se podría torcer la estructura y afectar el cierre hermético de las puertas. Una leve inclinación hacia atrás facilita el cierre de la puerta.

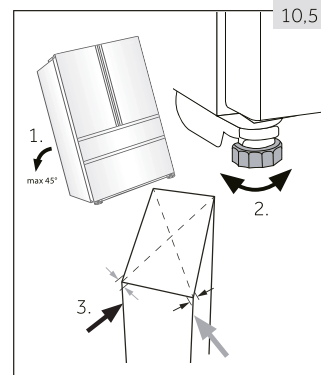

10.6 Puesta a punto de las puertas

Si las puertas no están niveladas, este desajuste puede remediarse con lo siguiente:

10.6.1 Uso de la pata ajustable

Gire la pata ajustable de acuerdo con la dirección de la flecha i (Fig. 10.6-1) para subir o bajar la pata.

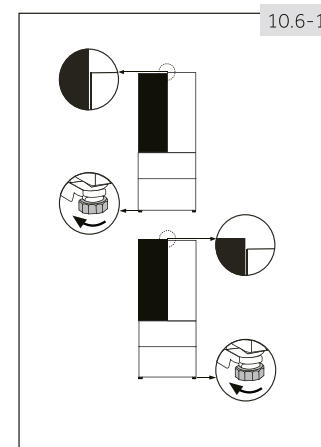

10.6.2 Uso de espaciadores

- ▶ Abra la puerta superior y levántela.
- ▶ Recorte con cuidado el espaciador (incluido en la bolsa de accesorios) en el anillo de plástico blanco de la bisagra central con la mano o utilizando herramientas como alicates (Fig. 10.6-2). No raye ni raspe la puerta.

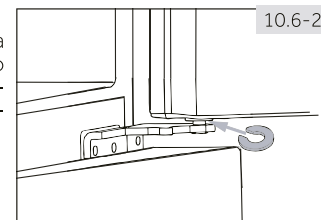

Aviso: Nivelación

En el futuro uso del frigorífico, el fenómeno de puertas irregulares puede ocurrir con el peso de los alimentos almacenados. Entonces, por favor ajuste de acuerdo a los métodos anteriores.

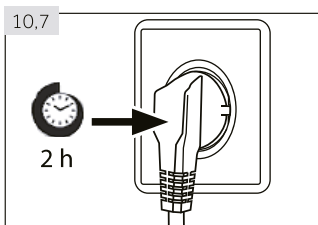

10.7 Tiempo de espera

El aceite de lubricación libre de mantenimiento está ubicado en la cápsula del compresor. Si se inclina el aparato durante el transporte, este aceite puede pasar al sistema de tuberías cerradas. Debe esperar 2 horas antes de conectar el aparato a la fuente de alimentación (Fig. 10.7) para que el lubricante regrese a la cápsula.

10.8 Conexión eléctrica

Antes de cada conexión, compruebe si:

- ▶ la fuente de corriente, la toma de enchufe y los fusibles son adecuados, según la placa de especificaciones.
- ▶ la toma de corriente está conectada a tierra y no tiene enchufe múltiple ni extensión.
- ▶ el enchufe y el toma corriente son compatibles.

Conecte el enchufe a un toma corriente doméstico instalado de forma correcta.



¡ADVERTENCIA!:

Para evitar riesgos, comuníquese con el centro de atención al cliente para solicitar el cambio de un cable eléctrico dañado (consulte la tarjeta de la garantía).

Al colocar el aparato, asegúrese de que el cable de corriente no esté atrapado o dañado.

No coloque varios enchufes alargadores múltiples ni tomas o fuentes de alimentación portátiles en la parte trasera del aparato.



Tenga cuidado y evite provocar un incendio al encender material inflamable.

- templada extendida: «Aparato de refrigeración destinado a utilizarse a temperaturas ambiente de entre 10 °C y 32 °C»;
- templada: «Aparato de refrigeración destinado a utilizarse a temperaturas ambiente de entre 16 °C y 32 °C»;
- subtropical: «Aparato de refrigeración destinado a utilizarse a temperaturas ambiente de entre 16 °C y 38 °C»;
- tropical: «Aparato de refrigeración destinado a utilizarse a temperaturas ambiente de entre 16 °C y 43 °C».

10.9 Reversibilidad de la puerta

Antes de conectar el aparato a la fuente de alimentación, compruebe si es necesario cambiar la orientación de la apertura de la puerta de derecha (como se entrega) a izquierda, en función del lugar donde instala el aparato y su uso.



¡ADVERTENCIA!

- ▶ El aparato es pesado. Necesita realizar esta tarea con dos personas.
- ▶ Antes de cualquier operación, desconecte el aparato de la fuente de alimentación.
- ▶ No incline el frigorífico más de 45° para evitar dañar el sistema de refrigeración.

Pasos del ensamblaje (Fig. 10.9):

1. Asegúrese de tener las herramientas adecuadas.
2. Desconecte el aparato.

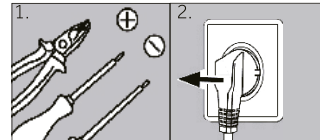

3. Quite los cinco tornillos que fijan el panel frontal (1) y retire el panel (2). Retire la pequeña cubierta del panel frontal de izquierda a derecha.

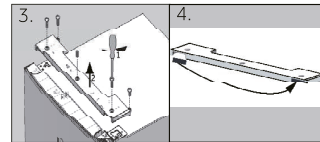

4. Desenchufe el cable de conexión
5. Retire la cubierta superior de la bisagra (1) y desenrosque la bisagra superior (tres tornillos) en el lado derecho (2).

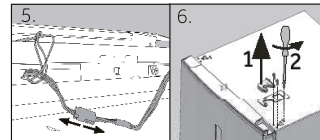

6. Levante la puerta del refrigerador suelta de la bisagra inferior.
7. Gire la puerta boca abajo, desenrosque la tapa (1) y el tope de la puerta (2) con la pieza de fijación (3).

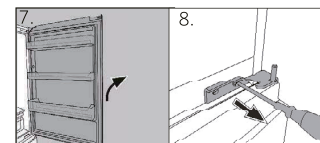

8. Retire la bisagra inferior de la puerta superior.
9. Cambie las posiciones de los tapones obturadores y del tornillo en el costado de la puerta.
10. Mueva el tope de la puerta desde la posición actual al lado opuesto.

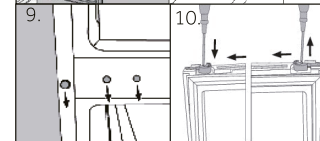

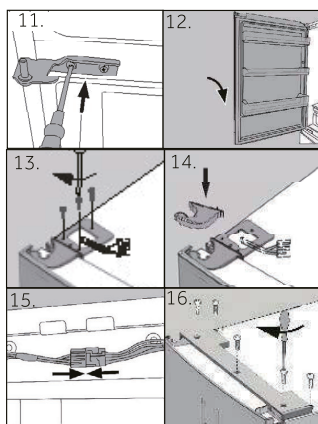

11. Saque la nueva bisagra de la bolsa de accesorios y atornillela al lado izquierdo del aparato.
12. Levante la puerta con cuidado y colóquela sobre la bisagra inferior de forma tal que el pasador encaje en el barril de la bisagra.
13. Saque la bisagra superior de la bolsa de accesorios. Coloque el cable de conexión a través de la bisagra superior y fije la bisagra superior con los tres tornillos en el lado izquierdo del aparato.
14. Coloque la tapa de la bisagra (suministrada en la bolsa de accesorios) sobre la bisagra.
15. Enchufe el cable de conexión y ajústelo dentro de la apertura.
16. Una vez cambiada la dirección de apertura de la puerta, compruebe que los sellos herméticos de la puerta estén colocados de forma adecuada en la estructura y que todos los tornillos estén bien ajustados.

1. Ficha del producto conforme al Reglamento UE n.º 2019/2016

Marca comercial	Haier					
Identificador del modelo	A3FE743* HTOPM* HTR5719EN*	A3FE744CP* A3FE744CS* A3FE744CG* HTR5720EN*	HB20FP* HB20F5* HB20FG*	HB17*	HTR7720*	HR7720* HR5720*
Categoría del modelo	Frigorífico-congelador					
Clase de eficiencia energética	E	E	E	E	D	D/E
Consumo anual de energía (kWh/año) ¹⁾	297	301	302	298	242	242/302
Volumen de refrigeración (L)	310	343	339	306	343	337
Volumen de congelación (L)	140	140	140	140	140	140
Estrellas	***					
Temperatura de otros compartimentos > 14° C	No aplicable					
Sistema no-frost	Sí					
Autonomía ante cortes de corriente (h)	12					10
Capacidad de congelación (kg/24 h)	10					
Clase climática Este electrodoméstico debe usarse a una temperatura ambiente de entre 10 °C y 43 °C.	SN.N.ST.T					
Clase de emisión de ruido y emisiones de ruido acústico en el aire (db (A) re 1pW)	C (37)					
Tiempo de aumento de la temperatura (h)	12					10
Diseño	Independiente					

¹⁾ Basado en los resultados de la prueba estándar de 24 horas. El consumo de energía real dependerá de la ubicación y del modo de uso del electrodoméstico.

2. Datos técnicos adicionales

Volumen total (L)	450	483	479	446	483	477
Voltaje / Frecuencia	220-240 V ~ / 50 Hz					
Potencia de entrada (W)	120					
Corriente de entrada (A)	1,5					
Fusible principal (A)	16					
Refrigerante/cantidad	R600a/62g					
Tamaño (P/A/A en mm)	675*700*1906	675*700*2006	675*700*2006	675*700*1906	675*700*2006	675*700*2006

3. Normas y directivas

Este producto cumple los requisitos de todas las directivas CE aplicables con las correspondientes normas acordadas, que establecen el marcado CE.

Recomendamos recurrir al centro de atención al cliente de Haier y utilizar repuestos originales.

Si tiene un problema con su aparato, consulte primero la sección SOLUCIÓN DE PROBLEMAS.

Si no puede encontrar una solución en esta sección, contacte con

- ▶ su distribuidor local o
- ▶ el área de Servicio y Soporte en www.haier.com, donde puede encontrar números de teléfono y Preguntas frecuentes y donde puede activar la solicitud de servicios.

Antes de contactar a nuestro servicio técnico, asegúrese de tener los siguientes datos disponibles. Puede encontrar la información en la tabla de especificaciones.

Modelo _____ N° de Serie _____

Asimismo, compruebe la tarjeta de la garantía suministrada con el producto si éste aún está en garantía.

▶ **DISPONIBILIDAD DE REPUESTOS**

Termostatos, sensores de temperatura, placas de circuitos impresos y fuentes luminosas, durante un período de, como mínimo, siete años tras la introducción en el mercado de la última unidad del modelo.

Mangos de puerta, bisagras, bandejas y cestos, durante un período de, como mínimo, siete años, y juntas de puerta durante un período de, como mínimo, diez años tras la introducción en el mercado de la última unidad del modelo;

▶ **GARANTÍA**

La garantía mínima es: 2 años para los países de la UE, 3 años para Turquía, 1 año para el Reino Unido, 1 año para Rusia, 3 años para Suecia, 2 años para Serbia, 5 años para Noruega, 1 año para Marruecos y 6 meses para Argelia. En Túnez no se requiere garantía legal."

Para consultas generales de negocios se adjuntan a continuación nuestras direcciones en Europa:

Direcciones de Haier en Europa			
País*	Dirección postal	País*	Dirección postal
Italia	Haier Europe Trading SRL Via De Cristoforis, 12 21100 Verese ITALIA	Francia	Haier France SAS 3-5 rue des Graviers 92200 Neuilly sur Seine FRANCIA
España Portugal	Haier Iberia SL Pg. Garcia Faria, 49-51 08019 Barcelona ESPAÑA	Bélgica-FR Bélgica-NL Países Bajos Luxemburgo	Haier Benelux SA Anderlecht Route de Lennik 451 BÉLGICA
Alemania Austria	Haier Deutschland GmbH Hewlett-Packard-Str. 4 D-61352 Bad Homburg ALEMANIA	Polonia Chequia Hungria Grecia Rumanía Rusia	Haier Poland Sp. zo.o. Al. Jerozolimskie 181B 02-222 Warszawa POLONIA
Reino Unido	Haier Appliances UK Co.Ltd. One Crown Square Church Street East Woking, Surrey, GU21 6HR RU		

*Para más información, visite nuestra web: www.haier.com

*Para más información sobre el producto, consulte <https://eprel.ec.europa.eu/> o escanee el QR en la etiqueta energética suministrada con el aparato.



ES

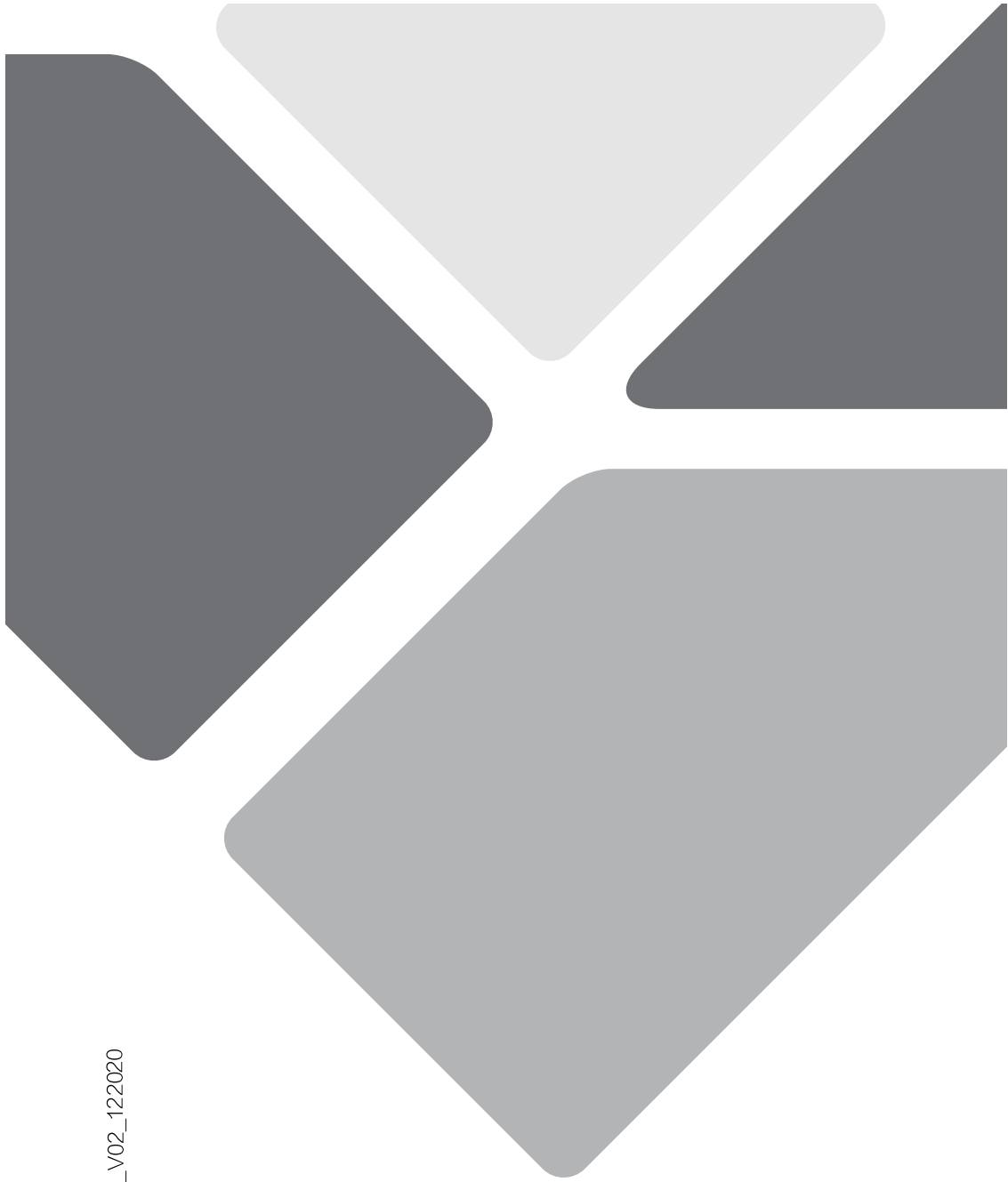

HB20XXX_ES_V02_122020

Haier



Gebruikshandleiding

Koelkast-diepvriezer

HB17FPAAA
HB20FPAAA
A3FE744CPJ
A3FE743CPJ
A3FE744CSNJ
A3FE744CGBJ
HB20FSNAAA
HB20FGBAAA
HTOPMNE7193
HTR7720DNMP
HFR7720DWMP
HFR5720EWMG
HTR5720ENMG
HTR5719ENPT

NL

Haier

Dank u voor uw aankoop van dit Haier product.

Lees deze handleiding grondig voor u het apparaat in gebruik neemt. De handleiding bevat belangrijke informatie die u zal helpen uw apparaat optimaal te gebruiken en het veilig en correct te installeren, gebruiken en onderhouden.

Bewaar deze handleiding zodat u hem steeds kunt raadplegen voor het veilig en correct gebruik van het apparaat.

Als u het apparaat verkoopt, wegschenkt, of achterlaat wanneer u verhuist, moet u deze handleiding ook meegeven zodat de nieuwe eigenaar vertrouwd kan raken met het apparaat en de veiligheidswaarschuwingen.

Legende



Waarschuwing - Belangrijke veiligheidsinformatie



Algemene informatie en tips



Milieu-informatie

Verwijdering



Help het milieu en de gezondheid te beschermen. Plaats de verpakking in de geschikte containers om het te recyclen. Help afval van elektrische en elektronische apparaten recyclen. Gooi apparaten die voorzien zijn van dit symbool niet weg met huishoudelijk afval. Retourneer het product naar uw lokale instelling of neem contact op met uw gemeentelijk kantoor.



WAARSCHUWING!

Risico op letsels of verstikking!

Koelmiddelen en gassen moeten door professionals worden verwijderd. Zorg ervoor dat de leiding van het koelcircuit niet beschadigd is voor het correct verwijderd wordt. Ontkoppel het apparaat van het netwerk. Snijd het netsnoer door en verwijder het. Verwijder de laden, de sleuven en de scharnieren en afdichtingen om te vermijden dat kinderen of huisdieren in het apparaat vastgeklemd kunnen raken.

1-Veiligheidsinformatie.....	4
2-Beoogd gebruik.....	8
3-Productbeschrijving.....	9
4-Bedieningspaneel.....	12
5-Gebruik.....	13
6-Energiebesparing tips.....	22
7-Gereedschap.....	23
8-Zorg en reiniging.....	26
9-Probleemoplossen.....	29
10-Installatie.....	32
11-Technische gegevens.....	37
12-Klantendienst.....	38

Voor u het apparaat de eerste maal inschakelt, moet u het veiligheidsadvies lezen!:



WAARSCHUWING!

Voor de eerste ingebruikname

- ▶ Zorg ervoor dat er geen schade is opgetreden tijdens het transport.
- ▶ Verwijder alle verpakking en buiten de buurt van kinderen bewaren.
- ▶ Wacht minimum twee uur voor u het apparaat monteert om zeker te zijn dat het koelcircuit correct en efficiënt werkt.
- ▶ Het apparaat moet altijd door minimum twee personen worden gedragen omdat het zo zwaar is.

Installatie

- ▶ Het apparaat moet in een goed geventileerde locatie worden geplaatst. Zorg ervoor dat er minimum 10 cm boven en 10cm rond het apparaat wordt gelaten.
- ▶ Plaats het apparaat nooit in een vochtige locatie waar de kans bestaat dat water op de koelkast spat. Reinig en droog waterspatten en vlekken met een zachte, schone doek.
- ▶ U mag het apparaat niet installeren in direct zonlicht of in de buurt van warmtebronnen (bijv. fornuizen, verwarming).
- ▶ Installeer en nivelleer het apparaat in een ruimte die geschikt is voor de afmetingen en de toepassing van het apparaat.
- ▶ Houd de ventilatieopeningen in het apparaat of de ingebouwde structuur vrij van belemmeringen.
- ▶ Zorg ervoor dat de elektrische informatie op het naamplaatje overeenstemt met de stroomtoevoer. Zo niet moet u contact opnemen met een elektricien.
- ▶ Het apparaat werkt met een voeding van 220-240 VAC/50 Hz. Abnormale spanningsschommelingen kunnen ertoe leiden dat het apparaat niet start, of de temperatuurcontrole of de compressor beschadigen, of er kan abnormaal lawaai ontstaan tijdens de werking. In een dergelijk geval wordt een automatische regelaar gemonteerd.
- ▶ Gebruik een afzonderlijke aardgeleider voor de voeding die eenvoudig toegankelijk moet zijn. Het apparaat moet geaard worden.
- ▶ **Enkel voor het VK:** Het netsnoer van het apparaat is uitgerust met een driepolige stekker (aarding) die past in een driepolige (geaarde) stekker. Snij de derde pin (aarding) nooit weg of demonteer ze niet. De stekker moet ook na de installatie toegankelijk zijn.
- ▶ Gebruik geen multi-stekker adapters of verlengsnoeren.
- ▶ Zorg ervoor dat het netsnoer niet geklemd zit onder de koelkast. Step niet op het netsnoer.
- ▶ Beschadig het koelmiddelcircuit niet.

**WAARSCHUWING!****Dagelijks gebruik**

- ▶ Dit apparaat mag worden gebruikt door kinderen van 8 jaar en ouder en personen met een verminderde fysiek, gevoelsmatig en mentaal vermogen of een gebrek aan ervaring en kennis als ze onder toezicht staan of instructies krijgen met betrekking tot het veilige gebruik van het apparaat en de betrokken risico's.
- ▶ Houd het apparaat uit de buurt van kinderen jonger dan 3 jaar oud tenzij ze onder constant toezicht staan.
- ▶ Kinderen mogen niet spelen met het apparaat.
- ▶ Als er een lichtgaslek of ander ontvlambaar gaslek ontstaat in de buurt van het apparaat moet u de klep van het lekkend gas sluiten, de deuren en ramen openen en de stekker niet verwijderen of niet in het stopcontact voeren.
- ▶ Denk eraan dat het apparaat ingesteld is voor een werking binnen een specifiek temperatuurbereik van 10 tot 43°C. Het apparaat werkt mogelijk niet als het gedurende een langere periode aan hogere of lagere temperatuur wordt ingesteld.
- ▶ Plaats geen onstabiele artikelen (zware voorwerpen, containers gevuld met water) bovenop het apparaat om persoonlijke letsels te vermijden veroorzaakt door het vallen of door elektrische schokken door het contact met water.
- ▶ Trek niet aan de deurladen. De deur kan scheef getrokken worden, het flessenrek kan weg worden getrokken, of het apparaat kan omver kantelen.
- ▶ Open en sluit de deuren enkel bij de handvaten. De opening tussen de deuren en de kast is bijzonder smal. Voer uw handen niet in deze zones om te vermijden dat uw vingers geklemd zouden raken. Zorg ervoor dat niemand in de weg staat wanneer u de deur van de koelkast opent of sluit.
- ▶ Berg geen ontvlambaar, explosief of corrosief materiaal op in het apparaat of in de buurt.
- ▶ Bewaar geen medicijnen, bacteriën of chemische stoffen in het apparaat. Dit apparaat is een huishoudelijk apparaat. Het is niet aanbevolen materiaal op te slaan die strikte temperaturen vereisen.
- ▶ Berg geen vloeistoffen op in flessen of blikjes (met uitzondering van drank met een hoog alcoholpercentage), in het bijzonder koolzuurhoudende drank, op in het vriesvak want deze kunnen barsten tijdens het invriezen.
- ▶ Controleer de toestand van de etenswaren als het opgewarmd of ingevroren werd.

**WAARSCHUWING!****Dagelijks gebruik**

- ▶ Stel geen nodeloos lage temperatuur in in het koelvak. Negatieve temperaturen kunnen optreden bij hoge instellingen. Let op: Flessen kunnen barsten.
- ▶ Raak geen ingevroren etenswaren aan met natte handen (draag handschoenen). Eet zeker nooit ijslolly's onmiddellijk uit het vriesvak. Het risico bestaat dat u uw tong befrist of vorstblaren gevormd worden. EHBO: onmiddellijk onder stromend water houden. Niet wegtrekken!
- ▶ Raak de binnenzijde van vriesvak niet aan als het in werking is, in het bijzonder als uw handen nat zijn, want uw handen kunnen vastvriezen aan het oppervlak.
- ▶ Ontkoppel het apparaat in het geval van een stroompanne of voor elke reinigingsbeurt. Wacht minimum 5 minuten voor u het apparaat opnieuw opstart aangezien het herhaaldelijk starten de compressor kan beschadigen.
- ▶ Gebruik geen elektrische apparaten in de etenswaren opbergvakken van het apparaat, tenzij ze van het type zijn dat wordt aanbevolen door de fabrikant.

Onderhoud & reinigen

- ▶ Zorg ervoor dat kinderen onder toezicht staan als ze het apparaat reinigen of onderhouden.
- ▶ Verwijder de stekker uit het stopcontact voor u onderhoudswerkzaamheden uitvoert. Wacht minimum 5 minuten voor u het apparaat opnieuw opstart aangezien het herhaaldelijk starten de compressor kan beschadigen.
- ▶ U mag nooit aan het netsnoer trekken om de stekker uit het stopcontact te verwijderen.
- ▶ Krab geen vorst of ijs weg met scherpe voorwerpen. Gebruik geen sprays, elektrische verwarmingstoestellen zoals een verwarming, haardroger, stoomreinigers of andere warmtebronnen om schade aan de plastic onderdelen te vermijden.
- ▶ Gebruik geen mechanische apparaten of andere middelen om het ontdooiproces te versnellen behalve de middelen aanbevolen door de fabrikant.
- ▶ Als het netsnoer beschadigd is, moet het worden vervangen door de fabrikant, zijn onderhoudsdienst of dergelijk gekwalificeerde personen om ieder risico uit te sluiten.
- ▶ Probeer het apparaat nooit zelf te repareren. Neem contact op met onze klantendienst om reparaties te laten uitvoeren.

**WAARSCHUWING!****Onderhoud & reinigen**

- ▶ Verwijder het stof minimum een maal per jaar van de achterzijde van het apparaat om brandgevaar of een hoger energieverbruik te voorkomen.
- ▶ Spray niet op het apparaat of spoel het niet voor de reiniging.
- ▶ Gebruik geen waterspray of stoom om het apparaat te reinigen.
- ▶ Reinig de koude glazen platen niet met warm water. Plotse temperatuurwijzigingen kunnen het glas doen breken.

Koelgasinformatie**WAARSCHUWING!**

Het apparaat bevat het ontvlambare koelmiddel ISOBUTHAAN (R600a). Zorg ervoor dat het koelcircuit niet beschadigd is tijdens het transport of de installatie. Lekkend koelmiddel kan letsels veroorzaken aan de ogen of ontvlammen. Als er schade optreedt, moet u het uit de buurt van open vlammen houden, de ruimte grondig ventileren, de netsnoeren niet verwijderen uit of invoeren in stopcontact. Licht de klantendienst in.

Als uw ogen in contact komen met het koelmiddel moet u onmiddellijk spoelen in stromend water en onmiddellijk contact opnemen met uw oogspecialis.

**OPGELET!**

Wanneer u de deur sluit, moet de verticale deurbalk op de linkse deur naar binnen worden gebogen (1).

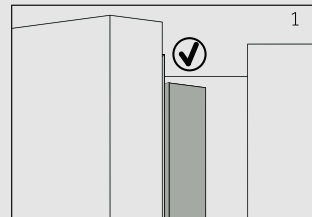

Als u de linkse deur probeert te sluiten en de verticale deurstip is ongebogen (2), moet u ze eerst buigen. Zo niet zal de deurstip botsen tegen de bevestigingsas of de rechtse deur. Dit kan de deur beschadigen of een lek veroorzaken.

Er is een verwarmende draad in de verticale deurbalk. De temperatuur op de oppervlakte zal een beetje stijgen. Dit is normaal en heeft geen impact op de werking van de koelkast.

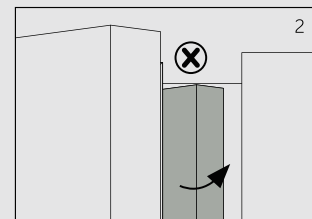

2.1 Beoogd gebruik

Dit apparaat is bedoeld om etenswaren te koelen en in te vriezen. Het werd exclusief ontworpen voor gebruik in droge huishoudelijke ruimten. Het is niet bedoeld voor commercieel of industrieel gebruik.

Wijzigingen aan het apparaat zijn niet toegelaten. Onbedoeld gebruik kan gevaar en het verlies van de garantie betekenen.

2.2 Accessoires

Controleer de accessoires en literatuur op basis van de onderstaande lijst (Afb. 2.2):



* A3FE744CPJ/A3FE743CPJ/A3FE744CSNJ/A3FE744CGBJ/HTR7720DNMP HTR5720ENMG HTR5719ENPT



Opgelet: Verschillen

Omwille van technische wijzigingen en uiteenlopende modellen kunnen de illustraties in deze handleiding verschillen van uw model.

Afbeeldingen van apparaten (Afb. 3)

model: HB20FPAAA/HB17FPAAA/HB20FSNAAA/HB20FGBAAA/HFR7720DWMP
HFR5720EWMG

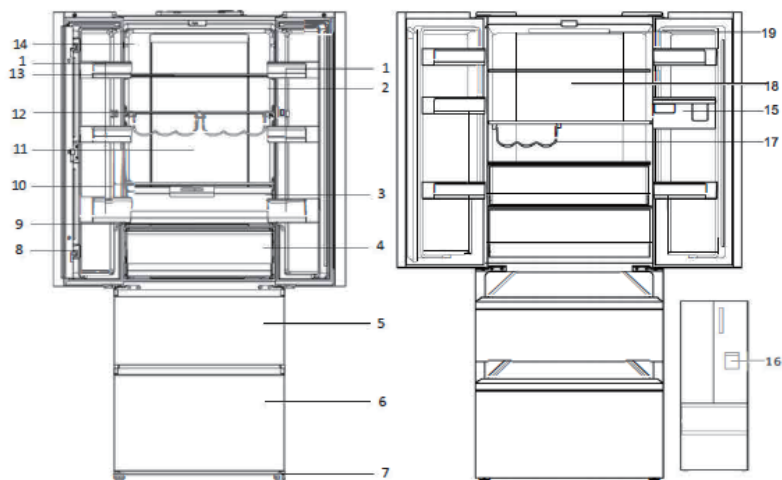

- | | |
|---|---|
| 1 Deurrek | 9 Mij Zone glazen deksel |
| 2 O.K.-temperatuurindicator (optioneel) | 10 Vochtigheidslade glazen deksel
(Uitsluiten:HB17FPAAA) |
| 3 Vochtigheidsvak
(Uitsluiten:HB17FPAAA) | 11 Lamp achteraan |
| 4 Mij Zone lade | 12 Flessenrek |
| 5 Bovenste vriesvak lade | 13 Glazen lade |
| 6 Onderste vriesvak lade | 14 Naamplaatje |
| 7 Instelbare voetjes | 15 Watertank (HFR7720DWMP/HFR5720EWMG) |
| 8 Deurbalk | 16 Waterdispenser (HFR7720DWMP
HFR5720EWMG) |
| | 17 Flessenrek (HFR5720EWMG) |
| | 18 REF lucht eend (HFR5720EWMG) |
| | 19 LED-lamp (HFR5720EWMG) |

model: A3FE743CPJ / HTOPMNE7193 / HTR5719ENPT

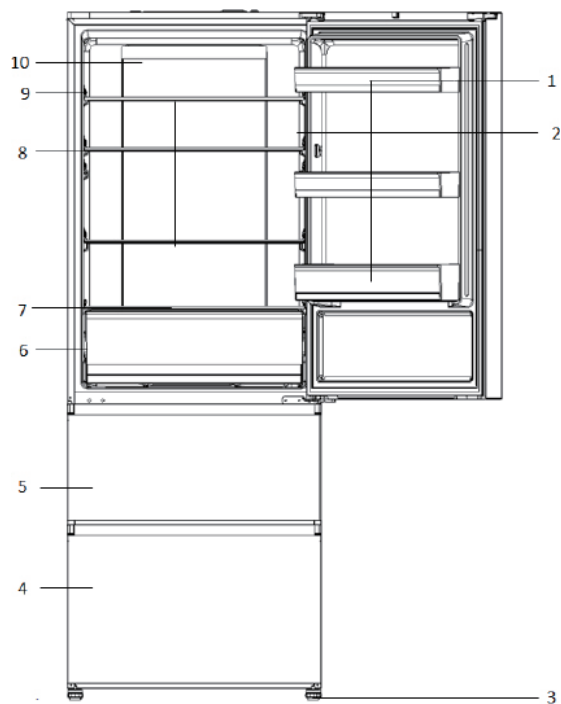

- 1 Deurrek
- 2 O.K.-temperatuurindicator (optioneel)
- 3 Instelbare voetjes
- 4 Onderste vriesvak lade
- 5 Bovenste vriesvak lade
- 6 Mijn Zone lade
- 7 Mijn Zone glazen deksel
- 8 Glazen lade
- 9 Naamplaatje
- 10 Lamp achteraan

model: A3FE744CPJ/A3FE744CSNJ/A3FE744CGBJ/HTR7720DNMP
HTR5720ENMG

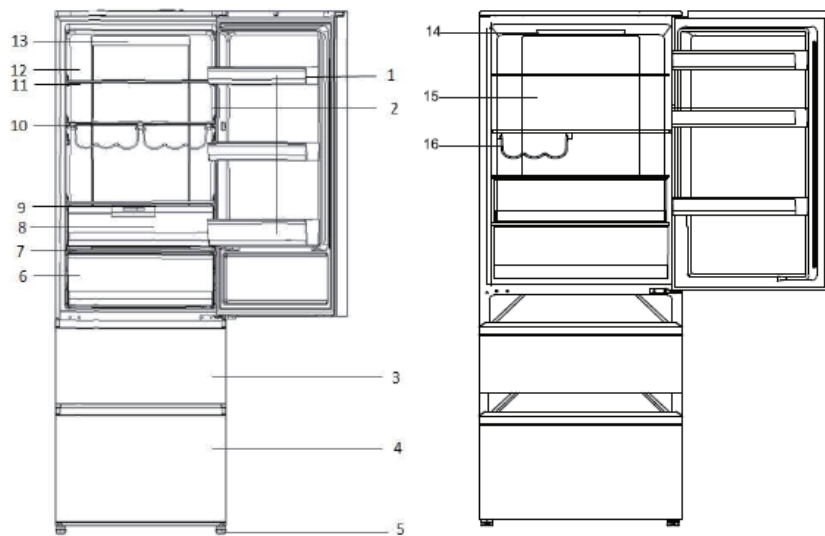

- | | |
|---|----------------------------------|
| 1 Deurrek | 9 Vochtigheidslade glazen deksel |
| 2 O.K.-temperatuurindicator (optioneel) | 10 Flessenrek |
| 3 bovenste vriesvak lade | 11 Glazen lade |
| 4 Onderste vriesvak lade | 12 Naamplaatje |
| 5 Instelbare voetjes | 13 Lamp achteraan |
| 6 Mijn Zone lade | 14 LED lamp(HTR5720ENMG) |
| 7 Mijn Zone glazen deksel | 15 REF lucht eend (HTR5720ENMG) |
| 8 Vochtigheidsvak | 16 Flessenrek (HTR5720ENMG) |

Bedieningspaneel (Afb. 4)

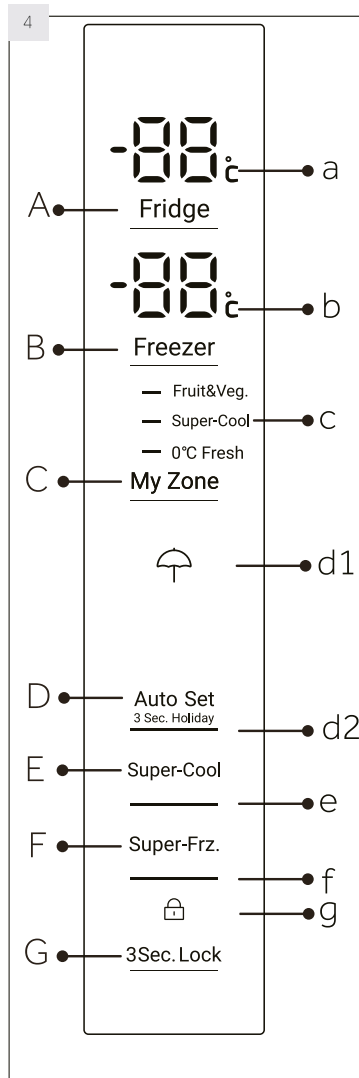
**Toetsen:**

- A Diepvriezer temperatuurinstellingen
- B Diepvriezer temperatuurinstellingen
- C Mijn Zone instelling
- D Automatisch instelling modus en Vakantie functie aan/uit
- E Super-Cool functie aan/uit
- E Super-Freeze functie aan/uit
- G Paneelvergrendeling/ontgrendeling

Indicatoren:

- a Temperatuur koelkast
- b Temperatuur diepvriezer
- c Mijn Zone functie
- d1 Vakantiefunctie
- d2 Automatisch instelmodus
- e Super-Cool functie
- f Super-Freeze functie
- g Paneel vergrendeling

5.1 Voor de eerste ingebruikname

- ▶ Verwijder alle verpakking, houd ze uit de buurt van kinderen en verwijder ze op een milieuvriendelijke wijze.
- ▶ Reinig de binnen- en buitenzijde van het apparaat met water en een zacht reinigingsmiddel voor u er etenswaren in plaatst.
- ▶ Nadat het apparaat genivelleerd en gereinigd is, moet u minimum 2 uur wachten voor u het aansluit op het elektrisch net. Zie sectie INSTALLATIE.
- ▶ Koel de vakken aan hoge instellingen voor u etenswaren in de koelkast of diepvriezer plaatst. De Super-Freeze functie helpt het vriesvak snel af te koelen.
- ▶ De temperatuur van de koelkast en diepvriezer worden automatisch ingesteld op 5°C en -18°C respectievelijk. Dit zijn de aanbevolen instellingen. Indien ingesteld kunt u deze temperaturen handmatig wijzigen. Raadpleeg de HANDMATIGE INSTELLINGSMODUS.

5.2 Sensortoetsen

De knoppen op het bedieningspaneel zijn sensortoetsen die al reageren als u ze licht aanraakt met de vinger.

5.3 Het apparaat in- of uitschakelen

Het apparaat schakelt in zodra het wordt aangesloten op het elektrisch net.

Wanneer het apparaat de eerste maal wordt ingeschakeld, wordt de reële temperatuur van het koelvak en vriesvak ("a" en "b") wordt weergegeven. Het scherm knippert. Als de deuren gesloten zijn, schakelt het uit na 30 seconden. De paneelvergrendeling is mogelijk actief.



Opgelet: Voorinstellingen

- ▶ Het apparaat is vooraf ingesteld op de aanbevolen temperatuur van 5°C (koelkast) en -18°C (diepvriezer). In normale omstandigheden moet u een temperatuur instellen.
- ▶ De vooringestelde functie voor het Mijn Zone vak is Fruit & groeten.
- ▶ Als het apparaat ingeschakeld wordt na een ont koppeling van het netwerk kan het tot 12 uur duren voor de correcte temperaturen worden bereikt.

Maak het apparaat leeg voor u het uitschakelt. Om het apparaat uit te schakelen, moet u het netsnoer uit het stopcontact verwijderen.

5.4 Stand-by modus

Het scherm schakelt automatisch uit 30 seconden nadat u een toets hebt ingedrukt. Het scherm wordt automatisch vergrendeld. Het licht automatisch op wanneer een toets wordt aangeraakt of een van de deuren/lade geopend wordt.

5.5

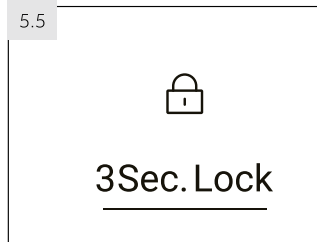

5.5 Vergrendeling/ontgrendeling paneel



Opgelet: Paneelvergrendeling

Het bedieningspaneel wordt automatisch geblokkeerd tegen inschakeling als er geen knop gedurende 30 seconden wordt aangeraakt. Het bedieningspaneel moet ontgrendeld zijn voor alle instellingen.

- ▶ Raak toets "G" aan gedurende 3 seconden om alle paneelelementen te blokkeren tegen inschakeling (Afb. 5.5). De betrokken "g" indicator wordt nu weergegeven.
- ▶ Om te ontgrendelen, raakt u de knop opnieuw aan.

5.6 Deur opening alarm

Wanneer een van de koelkast deuren langer dan 3 minuut geopend wordt, weerklinkt het deur open alarm. Het alarm kan worden uitgeschakeld door de deur te sluiten. Als de deur open wordt gelaten gedurende meer dan 7 minuten schakelt het licht in de koelkast automatisch uit en de verlichting van het bedieningspaneel schakelt automatisch uit.

5.7 De werkmodus selecteren

U moet een van deze twee methoden toepassen om het apparaat in te stellen:

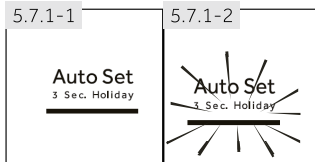

5.7.1 Automatische instelmodus

Als u geen speciale vereisten hebt, raden we aan de Automatische instelmodus te gebruiken:

In de Automatische instelmodus kan het apparaat de temperatuurinstelling automatisch aanpassen naargelang de omgevingstemperatuur en de temperatuurwijziging in het apparaat. Deze functie volledig handen-vrij.

1. Ontgrendel het paneel door de toets "G" aan te raken als het vergrendeld is (Afb. 5.5).
2. Aanraaktoets "D" (Afb. 5.7.1-1).
3. Indicator "d2" licht op en de functie wordt ingeschakeld (Afb. 5.7.1-2).

Door de bovenstaande stappen te herhalen of door een andere functie te selecteren, kan deze functie opnieuw worden uitgeschakeld.

5.7.2 Handmatige instelmodus

Als u de temperatuur van het apparaat handmatig wilt inschakelen voor specifieke etenswaren kunt u de temperatuur instellen met de temperatuur insteltoets:



Opgelet: Conflict met andere functies

De temperatuur kan niet worden aangepast als een andere functie (Super Cool, Super Freeze, Holiday of Automatische instelmodus) ingeschakeld is of als het scherm vergrendeld is. De overeenstemmende indicator knippert samen en er weerklinkt ook een geluidssignaal.

5.7.2.1 De temperatuur van de koelkast instellen

1. Ontgrendel het paneel door de toets "G" aan te raken als het vergrendeld is (Afb. 5.5).
2. Raak toets "A" (Koelkast) aan om het koelvak te selecteren. De reële temperatuur in het koelvak wordt weergegeven (Afb. 5.7.2-1).
3. Raak de toets "A" (Koelkast) aan tot de gewenste temperatuurwaarde knippert (Afb. 5.7.2-2). Er weerklinkt een geluid iedere maal een toets wordt aangeraakt. De temperatuur stijgt in stappen van 1°C van minimum 1°C tot maximum 9°C. De optimale temperatuur in de koelkast is 5°C. Koudere temperaturen resulteren in onnodig energieverbruik.
4. Raak één van de toetsen "A" om te bevestigen, of de instelling wordt automatisch bevestigd na 5 seconden. De weergegeven temperatuur stopt met knipperen.

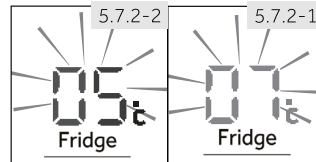

5.7.2.2 De temperatuur van de diepvriezer instellen

1. Ontgrendel het paneel door de toets "G" aan te raken als het vergrendeld is (Afb. 5.5).
2. Druk op knop "B" (Diepvriezer) om het vriesvak te selecteren. De reële temperatuur in het vriesvak wordt weergegeven (Afb. 5.7.2-3).
3. Raak de toets "A" (Vriesvak) aan tot de gewenste temperatuurwaarde knippert (Afb. 5.7.2-4). Er weerklinkt een geluid iedere maal een knop wordt ingedrukt. De temperatuur stijgt in stappen van 1°C van -15°C tot -24°C. De optimale temperatuur in de diepvriezer is -18°C. Koudere temperaturen resulteren in onnodig energieverbruik.
4. Raak een toets aan behalve "B" (Vriesvak) om te bevestigen, of de instelling wordt automatisch bevestigd na 5 seconden. De weergegeven temperatuur stopt met knipperen.

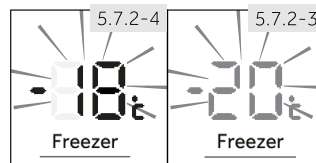

Opgelet: Invloeden op temperaturen

De interne temperaturen worden beïnvloed door de volgende factoren:

- ▶ Omgevingstemperatuur
- ▶ Regelmaat van het openen van de deur
- ▶ Hoeveelheid opgeborgen etenswaren
- ▶ Installatie van het apparaat

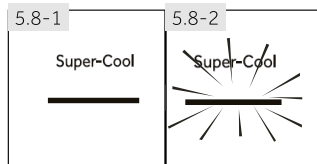

5.8 "Super-Cool" functie

Schakel de "Super-Cool" functie in als een grotere hoeveelheid etenswaren moet worden bewaard (bijvoorbeeld na aankopen). De "Super-Cool" functie versnelt het koelen van verse etenswaren en beschermt de al bewaarde waren tegen ongewenst opwarmen. Wanneer de functie begint, is de temperatuur bijna +1°C.

1. Ontgrendel het paneel door de toets "G" aan te raken als het vergrendeld is (Afb. 5.5).
2. Aanraaktoets "E" (Super-Cool) (Afb. 5.8.-1).
3. Indicator "C" licht op en de functie wordt ingeschakeld (Afb. 5.8.-2).

Door de bovenstaande stappen te herhalen of door een andere functie te selecteren, kan deze functie opnieuw worden uitgeschakeld.



Opgelet: Automatische uitschakeling

Deze functie wordt automatisch uitgeschakeld wanneer de functie langer dan 4 uur geduurd heeft.

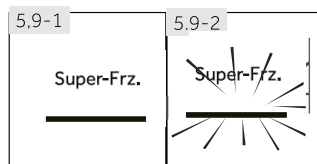

5.9 Super-Freeze functie

Verse etenswaren moeten zo snel mogelijk volledig worden ingevroren. Dit bewaart de optimale voedingswaarde, het uiterlijk en smaak. De Super freeze functie versnelt het invriezen van verse etenswaren en beschermt de al bewaarde etenswaren tegen ongewenst opwarmen. Als u een grote hoeveelheid etenswaren moet invriezen, is het aanbevolen de Super freeze functie 24 uur voor het gebruik in te stellen. Wanneer de functie begint, is de temperatuur lager dan 24 °c

1. Ontgrendel het paneel door de toets "G" aan te raken als het vergrendeld is (Afb. 5.5).
2. Aanraaktoets "F" (Super-Freeze) (Afb. 5.9.-1).
3. Indicator "F" licht op en de functie wordt ingeschakeld (Afb. 5.9.-2).

Door de bovenstaande stappen te herhalen of door een andere functie te selecteren, kan deze functie opnieuw worden uitgeschakeld.



Opgelet: Automatische uitschakeling

De Super freeze functie wordt automatisch uitgeschakeld na 50 uur. De toepassing wordt dan bestuurd op de eerder ingestelde temperatuur.

5.10 Vakantiefunctie

Deze functie stelt de temperatuur van de koelkast permanent in op 17°C.

Dit biedt de mogelijkheid de deur van de lege koelkast gesloten te laten zonder dat dit geurtjes of schimmel veroorzaakt - tijdens een langdurige afwezigheid (bijv. tijdens een vakantie). Het vriesvak kan vrij geworden ingesteld.

1. Ontgrendel het paneel door de toets "G" aan te raken als het vergrendeld is (Afb. 5.5).
2. Aanraaktoets "D" (Automatische instelmodus) gedurende 3 seconden (Afb. 5.10). Indicator "d1" licht op en de functie wordt ingeschakeld.

Door de bovenstaande stappen te herhalen of door een andere functie te selecteren, kan deze functie opnieuw worden uitgeschakeld.

5.10



WAARSCHUWING!

In de Vakantiefunctie wordt de instelling van de "Fruit&Veg, Quick cool, 0°C fresh" pictogrammen in Myzone uitgeschakeld en de temperatuur van Myzone kan niet worden aangepast. Het koelvak en Myzone verschijnen in de vorige instelling wanneer u de vakantiefunctie verlaat.

5.11 Mijn Zone lade

Het koelvak is uitgerust met een Mijn Zone vak (Afb. 5.11). De volgende functies zijn beschikbaar:

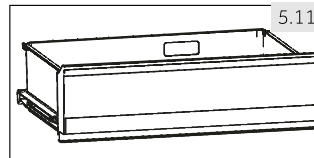

5.11

5.11.1 Functie Fruit & Groenten.

Deze functie is geschikt om vers fruit en groenten te bewaren.



Opgelet: Fruit & groenten functie

Fruit dat gevoelig is aan kou zoals ananas, avocado, bananen, grapefruit en groenten zoals aardappelen, aubergines, bonen, komkommers, courgettes en tomaten en kaas mogen niet worden bewaard in de Mijn Zone lade.

5.11.2 Functie 0°C Vers

Deze functie stelt de temperatuur in de Mijn Zone lade in op 0 °C. Geschikt om verse etenswaren zoals vlees of instant producten te bewaren. De meeste etenswaren blijven vers bij een temperatuur van 0°C, maar niet ingevroren.



Opgelet: 0°C Vers functie

- Omwille van uiteenlopende hoeveelheden water in vlees vriezen sommige vleeswaren met meer vocht aan temperaturen van minder dan 0 °C. Om die reden moet vlees dat wordt afgesneden worden bewaard in het Mijn Zone vak aan een temperatuur van min. 0°C.

5.11.3 S-Cool (Super-Cool)

Deze functie biedt de mogelijkheid drank in blikjes snel af te koelen. De temperatuur in het Mijn Zone vak is ingesteld op +2 °C.



Opgelet: Mijn Zone lade

- ▶ Eén van de drie functies van het Mijn Zone vak moet altijd ingeschakeld zijn
- ▶ Om de temperatuur van het koelvak te verminderen, kunt u de S-Cool functie gebruiken. Om ze te verhogen, kunt u de Fruit & Groenten functie gebruiken.

5.11.4

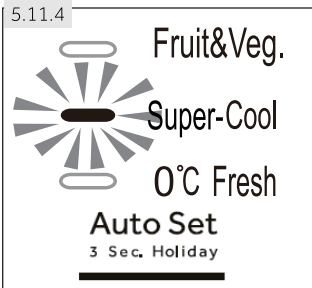

5.11.4 Selecteer functie voor Mijn Zone vak

1. Ontgrendel het paneel door de toets "G" aan te raken als het vergrendeld is (Afb. 5.5)
2. Raak de toets "C" (Koelkast) aan tot de gewenste functie "C" knippert (Afb. 5.11.4).
3. Na een aantal seconden licht indicator "C" permanent op en de instelling wordt bevestigd.

5.12

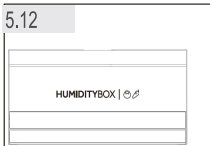

5.12 VOCHTIGHEIDSVAK

De vochtigheidsgraad van de lade kan worden aangepast (schuif het schuifblok naar links om het vochtigheidsniveau te verlagen en in de omgekeerde richting om de vochtigheidsgraad te verhogen).

5.13 Tips om verse etenswaren te bewaren

5.13.1 Opslaan in het koelvak

- ▶ Houd de temperatuur van uw koelkast lager dan 5°C.
- ▶ Warme etenswaren moeten worden afgekoeld tot kamertemperatuur voor u ze bewaart in het apparaat.
- ▶ Etenswaren die in de koelkast worden bewaard moeten gewassen en gedroogd worden voor u ze opbergt
- ▶ De etenswaren die u wilt bewaren moeten correct worden afgedicht om geurtjes en wijzigingen in de smaak te vermijden.
- ▶ Bewaar geen al te grote hoeveelheden etenswaren. U moet ruimte tussen de etenswaren laten zodat de koude lucht kan circuleren voor een beteren en meer homogene koeling.
- ▶ De etenswaren die u dagelijks eet, moeten vooraan op de lade worden bewaard.
- ▶ Laat een opening tussen etenswaren en de interne wanden om lucht te laten circuleren. Plaats zeker geen etenswaren tegen de achterwand: etenswaren kunnen bevriezen tegen de achterwand. Vermijd direct contact van de etenswaren (in het bijzonder olierijke of zure etenswaren) met de interne voering want olie/zuur kan de interne voering eroderen. Verwijder olie/zuurresten als u ze opmerkt.
- ▶ Ingevroren etenswaren kunnen zacht worden ontdooid in het koelvak. Dit bespaart

energie.

- ▶ Het verouderingsproces van fruit en groenten zoals courgettes, meloenen, papaja, bananen, ananas, etc. kan worden versneld in de koelkast. Om die reden is het niet aanbevolen ze in de koelkast te bewaren. Hoewel, het rijpen van groen fruit kan gedurende een bepaalde periode worden bevorderd. Uien, look, gember en andere wortelgroenten moeten ook bij kamertemperatuur worden bewaard.
- ▶ Onaangename geurtjes in de koelkast zijn een teken dat er iets gemorst is en dat ze moet gereinigd worden. Zie ZORG EN REINIGING.
- ▶ Andere etenswaren moeten in andere plaatsen worden bewaard, naargelang hun eigenschappen (Afb.: 5.13.1).

1 Gepekeld etenswaren, etenswaren in blik, etc.

2 Boter, kaas, eieren, kruiden, etc.

3 Vleesproducten, snacks, etc.

4 Wijn, champagne, etc.

5 Eieren, blikjes, kruiden, etc.

6 Pasta, melk, tofu, zuivel, etc.

7 VOCHTIGHEIDSVAK: salades, fruit & groenten

8 Drank en etenswaren in flessen.

9 Mijn Zone lade
Fruit, groenten, salade (Fruit & groeten)
Etenswaren in blik (S -Cool)
Rauwe verse etenswaren (0°C Fresh)

1 Gepekeld etenswaren, etenswaren in blik, etc.

2 Boter, kaas, eieren, kruiden, etc.

3 Vleesproducten, snacks, pasta, etc.
Pasta, melk, tofu, zuivel, etc.

4/6 Eieren, blikjes, kruiden, etc.

5 Drank en etenswaren in flessen.

7 Mijn Zone lade

8 Fruit, groenten, salade (Fruit & groeten)
Etenswaren in blik (S -Cool)
Rauwe verse etenswaren (0°C Fresh)

1 Gepekeld etenswaren, etenswaren in blik, etc.

2 Boter, kaas, eieren, kruiden, etc.

3 Vleesproducten, snacks, etc.

4 Wijn, champagne, etc.

5 Eieren, blikjes, kruiden, etc.

6 Pasta, melk, tofu, zuivel, etc.

7 VOCHTIGHEIDSVAK: salades, fruit & groenten

8 Drank

9 en etenswaren in flessen.

10 Watertank: Voor het opslaan van drinkwater
(HFR7720DWMP/HFR5720EWMG)

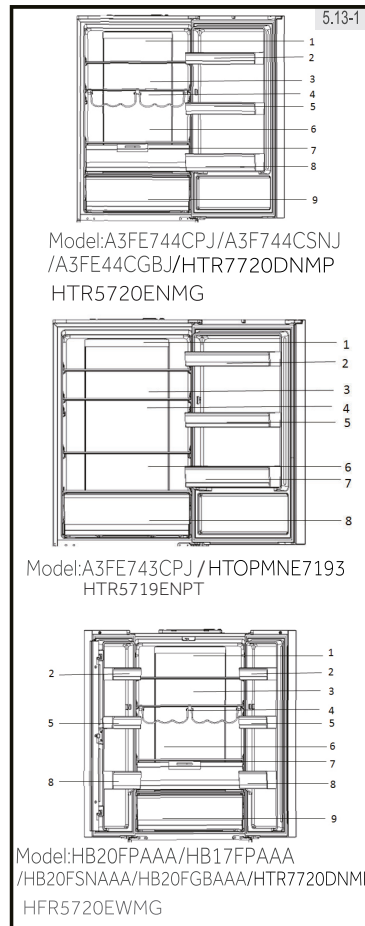

5.13.2 Bewaring in het vriesvak

- ▶ Handhaaf de temperatuur in het vriesvak op -18°C .
- ▶ 24 uur voor het invriezen, moet u de Super-Freeze functie inschakelen; voor kleine hoeveelheden etenswaren is 4-6 uur voldoende.
- ▶ Warme etenswaren moeten worden afgekoeld tot kamertemperatuur voor u het opbergt in het vriesvak.
- ▶ Etenswaren die in kleine porties verdeeld zijn, zullen sneller invriezen en eenvoudiger zijn om te ontdoien en te bereiden. Het aanbevolen gewicht voor elke portie is minder dan 2,5kg
- ▶ Het is beter etenswaren te verpakken voor u ze in het vriesvak plaatst. De buitenzijde van de verpakking moet droog zijn om te voorkomen dat ze aan elkaar zouden plakken. Verpakkingsmateriaal moet vrij zijn van geurtjes en luchtdicht of niet-giftig zijn.
- ▶ Om te voorkomen dat de bewaarperioden verstrijken, moet u de invriesdatum, tijdslimiet en de naam van de etenswaren noteren op de verpakking in overeenstemming met de bewaarperioden van verschillende etenswaren.
- ▶ **WAARSCHUWING!** Zuur, basen, zout, etc. kunnen de interne oppervlakte van de diepvriezer beschadigen. Plaats geen etenswaren met deze stoffen (bijv. zeevis) rechtstreeks op de interne wand. Zoutwater in de diepvriezer moet onmiddellijk worden gereinigd.
- ▶ U mag de opslagduur van de etenswaren die wordt aanbevolen door de fabrikanten niet overschrijden. Verwijder uitsluitend de vereiste hoeveelheid etenswaren uit de diepvriezer.
- ▶ Verbruik de ontdooide etenswaren in een korte periode. Ontdooide etenswaren mogen niet opnieuw worden ingevroren als ze bereid werden.
- ▶ Plaats geen overdreven hoeveelheden verse etenswaren in het vriesvak. Raadpleeg de capaciteit van de diepvriezer - Zie TECHNISCHE GEGEVENS of informatie op het naamplaatje.
- ▶ Etenswaren kunnen in het vriesvak worden bewaard aan een temperatuur van minimum -18°C gedurende 2 tot 12 maanden, afhankelijk van de eigenschappen (bijv. vlees: 3-12 maanden, groenten: 6-12 maanden)
- ▶ Wanneer u verse etenswaren invriest, moet u contact vermijden met al ingevroren etenswaren. Dooirisico!

5.13.3 Wanneer u commercieel ingevroren etenswaren wilt bewaren, moet u de volgende richtlijnen volgen:

- ▶ Volg altijd de richtlijnen van de producent met betrekking tot de bewaartijden van de etenswaren. Respecteer deze richtlijnen!
- ▶ Probeer de tijdsduur tussen de aankoop en het opbergen zo kort mogelijk te houden om de kwaliteit te handhaven.
- ▶ Koop ingevroren etenswaren die werden bewaard aan een temperatuur van -18°C of lager.
- ▶ Vermijd etenswaren te kopen met ijs of vorst op de verpakking - Dit wijst erop dat de producten op zeker moment gedeeltelijk ontdooid en opnieuw ingevroren werden - temperatuurstijgingen beïnvloeden de kwaliteit van de etenswaren.

5.14.1 Waterdispenser (HFR7720DWMP)

Met de waterdispenser (afb. 5.14.1) kan koud drinkwater worden getapt. Het waterreservoir moet vóór het eerste gebruik worden gereinigd (raadpleeg ONDERHOUD EN REINIGING).



WAARSCHUWING!

Gebruik alleen drinkwater.

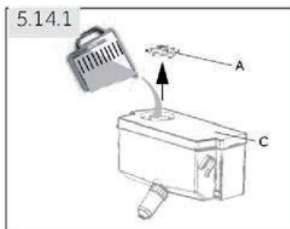

1. Zorg ervoor dat het waterreservoir goed is geplaatst (raadpleeg APPARATUUR)
2. Draai en verwijder de ronde dop (A). Vul het waterreservoir met vers drinkwater.
3. Vul het water niet voorbij de markering (1,8 l); omdat het water anders kan overstromen wanneer de deur open en dicht gaat.
4. Draai de ronde dop terug tot deze vastklikt.



WATERDISPENSER

- Voordat u het reservoir opnieuw vult, moet u het restwater weggooien en het waterreservoir schoonmaken.
- Als u langere tijd geen water nodig hebt, moet u het waterreservoir legen en het gereinigde reservoir plaatsen.
- Het deksel (C) op het waterreservoir wordt ook gebruikt om energie te besparen. Als u langere tijd geen water uit de waterdispenser wilt, moet u het deksel nog steeds installeren vanwege een betere isolatie en energiebesparing.

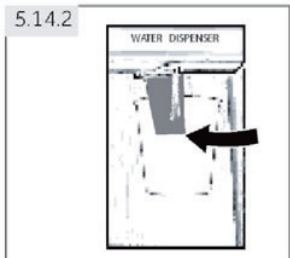

5.14.2 Water tappen uit de dispenser

1. Plaats een glas onder de waterafvoer.
2. Duw zachtjes tegen de waterdispenserhendel met het glas.
Zorg dat het glas in lijn is met de dispenser om te voorkomen dat er water uit spat.



Energiebesparing tips

- ▶ Zorg ervoor dat het apparaat correct geventileerd is (zie INSTALLATIE).
- ▶ U mag het apparaat niet installeren in direct zonlicht of in de buurt van warmtebronnen (bijv. fornuizen, verwarming).
- ▶ Vermijd onnodig lage temperaturen in het apparaat. Het energieverbruik verhoogt hoe lager de temperatuur van het apparaat wordt ingesteld.
- ▶ Functies zoals SUPER-FREEZE of SUPER FREEZE verbruiken meer energie.
- ▶ Laat warme etenswaren afkoelen voor u ze in het apparaat plaatst.
- ▶ Open de deur van het apparaat zo weinig en zo kort mogelijk.
- ▶ Vul het apparaat niet te veel op zodat u de luchtstroom niet belemmert.
- ▶ Vermijd lucht in de verpakking van de etenswaren.
- ▶ Houd de afdichtingen van de deuren schoon zodat de deur altijd correct sluit.
- ▶ Ontdooi de ingevroren etenswaren in het koelvak.
- ▶ De meest energiebesparende configuratie vereist dat lades, levensmiddelen en planken in het product worden geplaatst zoals in fabrieksverse toestand, en dat voedsel wordt geplaatst zonder de luchtuitlaat van het kanaal te blokkeren.

De ledlampjes vervangen



De lichtbron (alleen led) mag alleen door een vakman worden vervangen

Dit product bevat een lichtbron van energie-efficiëntieklasse G.

Compartment	Energie-efficiëntieklasse	Model
Koelkast	G	HB17FPAAA HB20FPAAA
		A3FE744CPJ A3FE743CPJ
		A3FE744CSNJ HTR7720DNMP
		A3FE744CGBJ HFR7720DWMP
		HB20FSNAAA HFR5720EWMG
		HB20FGBAAA HTR5720ENMG
		HTOPMNE7193 HTR5719ENPT



Opgelet: Verschillen naargelang model

Omwille van de verschillende modellen is het mogelijk dat uw product niet voorzien is van alle functies. Raadpleeg het hoofdstuk PRODUCTBESCHRIJVING.

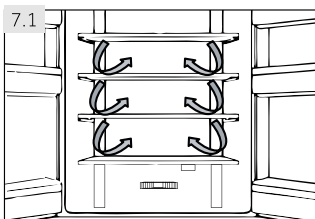

7.1 Meervoudige luchtstroom

De koelkast is uitgerust met een meervoudig luchtstroomsysteem waarmee koude lucht doorheen alle laden stroomt (Afb. 7.1). Dit helpt een gelijke temperatuur te handhaven om zeker te zijn dat uw etenswaren langer verser worden gehouden.

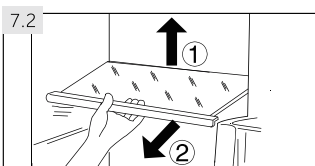

7.2 Instelbare voetjes

De hoogte van de laden kan worden aangepast naargelang uw bewaarbehoeften.

1. Om een lade te verplaatsen, moet u ze eerst verwijderen door de achterzijde omhoog op te tillen (1) en het te verwijderen (2) (Afb. 7.2).
2. Om ze opnieuw aan te brengen, plaatst u ze op de beugels op beide zijden en duwt u ze volledig naar achter tot de achterzijde van de lade in de sleuven aan de zijkant



Opgelet: Laden

Zorg ervoor dat alle uiteinden van een lade genivelleerd zijn.

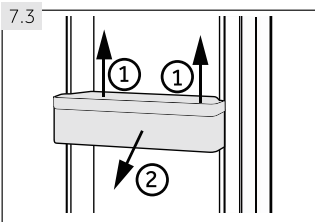

7.3 Verwijderbare deurrekken

De deurrekken kunnen worden verwijderd voor het reinigen:

Plaats uw handen op beide zijden van het rek en til het omhoog (1) en verwijder ze (2) (Afb. 7.3).

Om het deurrek in te voeren, worden de bovenstaande stappen uitgevoerd in de omgekeerde volgorde.

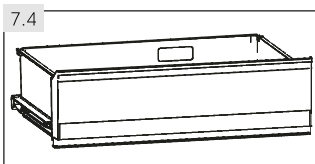

7.4 Mijn Zone lade

Voor het gebruik en de instelling van het Mijn Zone vak (Afb. 7.4) moet u de sectie GEBRUIK raadplegen (Mijn Zone vak).

7.5 OPTIONEEL: OK-temperatuurindicator

De OK-temperatuurindicator (afb. 7.5) kan worden gebruikt om temperaturen onder +4 °C vast te stellen. Verlaag de temperatuur geleidelijk als niet 'OK' wordt aangegeven.

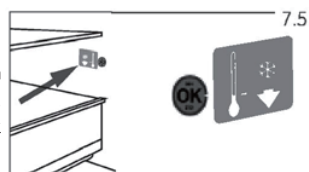

i **Let op: OK-sticker**

Als het apparaat is ingeschakeld, kan het tot 12 uur duren voordat de juiste temperaturen worden bereikt.

7.6 Uitneembare vriezerlade

Om de lade te verwijderen, trekt u deze zo ver mogelijk naar buiten (1), daarna optillen en verwijderen (2) (afb. 7.6).

Voer de bovenstaande stappen in omgekeerde volgorde uit om lade weer terug te plaatsen.

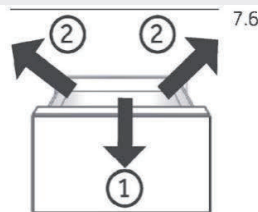
**7.7 Uitneembaar waterreservoir (HFR7720DWMP/HFR5720EWMG)**

Het waterreservoir (afb. 7.7) kan net als de deurrekken worden verwijderd en terug worden geplaatst om schoon te maken.

Het waterreservoir plaatsen

Plaats het waterreservoir in de zodanig dat de waterafvoer (B) in de opening van de deur past. Zorg ervoor dat het waterreservoir vergrendeld is.

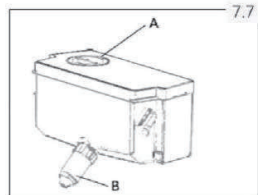

i **Let op:**

Als het waterreservoir niet goed is geplaatst, kan er water uit de aansluiting lekken.

Gebruik geen overmatige kracht bij het verwijderen of plaatsen van het waterreservoir, om schade aan het reservoir te voorkomen.

7.8 3D-vriezerlade

De vriezerlades (afb. 7.8) kunnen er rechtuit volledig worden uitgetrokken. Ze zijn gemonteerd op gemakkelijk rollende telescopische runners, zodat u de vriezerwaren comfortabel kunt opslaan en verwijderen. Door het automatische deursluitmechanisme is de bediening eenvoudig en bespaart u energie.

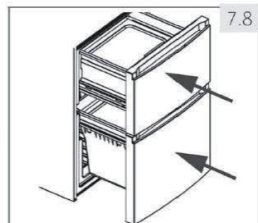

! **WAARSCHUWING!**

De lades niet overbelasten: Max. belasting van elke lade: 35 kg

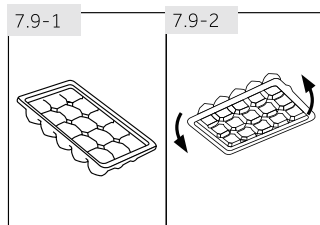

7.9 Ijsblokjeslade

1. Vul de lade 3/4 vol water, sluit met het deksel en plaats het in het vriesvak (Afb. 7.9-1).
2. Draai de ijsblokjeslade lichtjes of houd het onder stromend water om de ijsblokjes los te maken (Afb. 7.9-2).

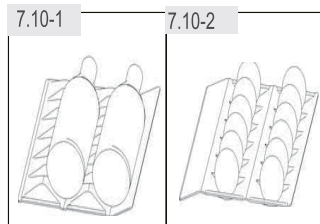

7.10 Wijnrek & Eirek

(model:A3FE743CPJ/HB17FPAAA /HTR5719ENPT)

1. Houd het vlak.
2. Volg de vorm om wijn te plaatsen (Afb. 7.10-1)
3. De omgekeerde zijde dient voor eieren (Afb. 7.10-2)

7.11 Het licht

Het interne LED-licht schakelt in wanneer de deur geopend is. De prestatie van de lichten wordt niet beïnvloed door de instellingen van andere apparaten.

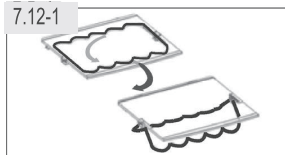

7.12 Vouwbaar flessenrek

(model:HB20FPAAA/A3FE744CPJ/A3FE744CSNJ /A3FE744CGBJ/HB20FSNAAA/HB20FGBAAA /HTR7720DNMP/HFR7720DWMP/HFR5720EWMG /HTR5720ENMG)

Voor normaal gebruik:

1. Trek de beugels van het flessenrek naar beneden (Afb. 7.12-1).
2. Voer de flessen in het rek (Afb. 7.12-2).

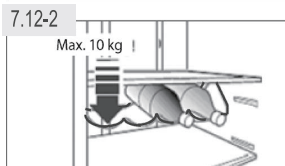

Wanneer u het niet gebruikt, kunt u het flessenrek opvouwen om ruimte te besparen.



WAARSCHUWING!

Zorg ervoor dat het totale gewicht van de flessen niet meer is dan 10 kg.

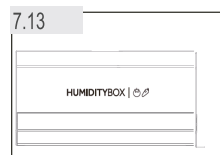

7.13 VOCHTIGHEIDSVAK

(model:HB20FPAAA/A3FE744CPJ/A3FE744CSNJ /A3FE744CGBJ/HB20FSNAAA/HB20FGBAAA /HB17FPAAA /HTR7720DNMP/HFR7720DWMP /HFR5720EWMG /HTR5720ENMG)

Voor het gebruik en de instelling van het VOCHTIGHEIDSVAK compartiment (Afb. 7.12) moet u de sectie GEBRUIK raadplegen (VOCHTIGHEIDSVAK).

**WAARSCHUWING!**

Ontkoppel het apparaat van het elektrisch net voor de reiniging.

8.1 Algemeen

Reinig het apparaat als er slechts een kleine hoeveelheid of geen etenswaren opgeborgen zijn.

Het apparaat moet elke vier weken worden gereinigd voor een goed onderhoud en om de geurtjes van slecht opgeslagen etenswaren te voorkomen.

**WAARSCHUWING!**

- ▶ Reinig het apparaat niet met harde borstels, draadborstels, oplospoeder, petroleum, amylacetaat, aceton en gelijkaardige organische oplossingen, zuur of alkalische oplossingen. Gebruik speciaal koelkast reinigingsmiddel om schade te vermijden.
- ▶ Spray niet op het apparaat of spoel het niet voor de reiniging.
- ▶ Gebruik geen waterspray of stoom om het apparaat te reinigen.
- ▶ Reinig de koude glazen platen niet met warm water. Plotse temperatuurwijzigingen kunnen het glas doen breken.
- ▶ Raak de binnenzijde van vriesvak niet aan als het in werking is, in het bijzonder als uw handen nat zijn, want uw handen kunnen vastvriezen aan het oppervlak.
- ▶ Bij opwarming moet u de toestand van ingevroren etenswaren controleren.
- ▶ Houd de pakking van de deur altijd schoon.
- ▶ Reinig de binnenzijde en de behuizing van het apparaat met een spons in warm water en een neutraal reinigingsmiddel (Afb. 8.1).
- ▶ Spoel en droog met een zachte doek.
- ▶ U mag geen van de onderdelen van het apparaat wassen in de vaatwasmachine.
- ▶ Reinig de accessoires enkel met warm water en een zacht, neutraal wasmiddel.
- ▶ Laat het apparaat minimum 5 minuten rusten voor u het apparaat herstart want dit kan de compressor beschadigen.

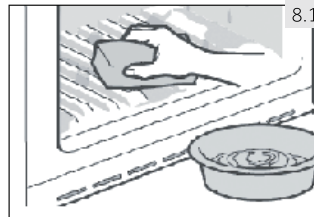
**8.2 Ontdooien**

De koelkast en diepvriezer ontdooien automatisch; er is geen handmatige bewerking nodig.

8.3 De LED-lampen vervangen

De lamp gebruikt de LED als haar lichtbron, met een laag energieverbruik en een lange levensduur. Als u iets abnormaal opmerkt, kunt u contact opnemen met de klantendienst. Zie KLANTENDIENST.

**WAARSCHUWING!**

U mag de LED-lamp niet zelf vervangen. Ze mag enkel worden vervangen door de fabrikant of de geautoriseerde service agent.

De lamp gebruikt de LED als haar lichtbron, met een laag energieverbruik en een lange levensduur. Als u iets abnormaal opmerkt, kunt u contact opnemen met de klantendienst. Zie KLANTENDIENST.

Parameters van de lamp:

Spanning 12V; Max. vermogen: 2 W

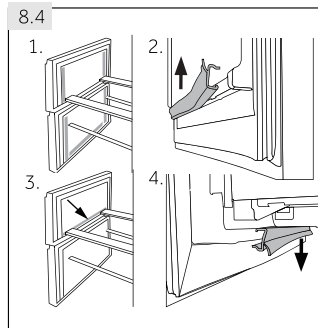

8.4 Verwijderbare secundaire deurpakkingen

Er zijn zes secundaire deurpakkingen op de bovenste en onderste lade van de diepvriezer.

1. Zoek de vijf aangeduide deurpakkingen op de bovenste en onderste diepvrieslade (Afb. 8.4-1).
2. Zorg ervoor dat de gebogen sleuven van de pakking naar binnen zijn gericht wanneer u ze bevestigt (Afb. 8.4-2.).
3. Zoek de **onderste** pakking van de bovenste lade zoals aangegeven (Afb. 8.4-3).
4. Zorg ervoor dat de gebogen sleuf van deze pakking naar beneden zijn gericht wanneer u ze bevestigt (Afb. 8.4-4.).

U ontvangt deze pakkingen samen met de roterende deur / ladepakkingen via de klantendienst (zie garantiekaart).

8.5 Niet gebruikt gedurende een lange periode

Als het apparaat gedurende een lange periode niet zal worden gebruikt en u gebruikt de vakantiefunctie van de koelkast niet:

- ▶ Verwijder de etenswaren.
- ▶ Ontkoppel het netsnoer.
- ▶ Reinig het apparaat zoals hierboven beschreven.
- ▶ Houd de deur en diepvriesladen open om de onaangename geurtjes te voorkomen.



Opgelet: Uitschakelen

Schakel het apparaat enkel uit als het absoluut noodzakelijk is.

8.6 Het apparaat verplaatsen

1. Verwijder alle etenswaren en ontkoppel het apparaat.
2. Beveilig de laden en andere bewegende onderdelen in de koelkast en de diepvriezer met plakband.
3. U mag de koelkast niet meer dan 45° kantelen om schade aan het koelsysteem te vermijden.



WAARSCHUWING!

- ▶ U mag het apparaat niet bij de handvatten dragen.
- ▶ Plaats het apparaat nooit horizontaal op de grond.

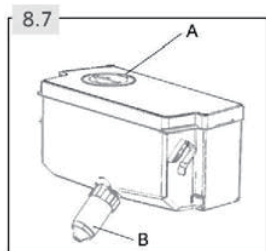

8.7 Het waterreservoir reinigen (HFR7720DWMP)

1. Haal het waterreservoir uit het apparaat.
2. Verwijder het deksel (afb. 8.7-A).
3. Draai kraan van de dispenser los (afb. 8.7-B).
4. Maak het reservoir en de kraan van de dispenser schoon met warm water en vloeibaar afwasmiddel. Zorg dat de zeep goed wordt afgespoeld.
5. Plaats de kraan van de dispenser terug, sluit het deksel en plaats het reservoir terug in het apparaat.

Veel van de voorkomende problemen kunt u zelf oplossen zonder specifieke expertise. In het geval van een probleem moet u alle weergegeven mogelijkheden controleren en de onderstaande instructies volgen voor u contact opneemt met de dienst na verkoop. Zie KLANTENDIENST.



WAARSCHUWING!

- ▶ Voor ieder onderhoud moet u het apparaat uitschakelen en de stekker verwijderen uit het stopcontact.
- ▶ Elektrische apparaten mogen uitsluitend door gekwalificeerde elektrische experts worden onderhouden. Incorrecte reparaties kunnen aanzienlijke gevolgschade veroorzaken.
- ▶ Als het netsnoer beschadigd is, moet het worden vervangen door de fabrikant, zijn onderhoudsdienst of dergelijk gekwalificeerde personen om ieder risico uit te sluiten.

9.1 Probleemoplossen tabel

Probleem	Mogelijke oorzaak	Mogelijke oplossing
De compressor werkt niet.	<ul style="list-style-type: none"> • De stekker is niet ingevoerd in het stopcontact. • Het apparaat is ingesteld in de ontdooicyclus. 	<ul style="list-style-type: none"> • Voer de stekker in het stopcontact. • Dit is normaal voor een automatisch ontdooiend apparaat.
Het apparaat draait regelmatig of gedurende een te lange periode.	<ul style="list-style-type: none"> • De interne en externe temperatuur is te hoog. • Het apparaat is al een zekere periode uitgeschakeld. • Een deur/lade van het apparaat is niet stevig gesloten. • De deur/lade is te vaak of te lang geopend. • De temperatuurinstelling van het vriesvak is te laag. • De pakking van de deur/lade is vuil, versleten, gebarsten of stemmen niet overeen. • De vereiste luchtcirculatie is niet gegarandeerd. 	<ul style="list-style-type: none"> • In dat geval is het normaal dat het apparaat langer draait. • Het duurt gewoonlijk 8 tot 12 uur tot het apparaat volledig afkoelt. • Sluit de deur/lade en zorg ervoor dat het apparaat op een vlakke ondergrond is geplaatst en dat er geen etenswaren of container de deur blokkeert. • Open de deur/lade niet te vaak. • Stel de temperatuur hoger in tot de geschikte koelkasttemperatuur bereikt is. Het duurt 24 uur tot de koelkasttemperatuur stabiel wordt. • Reinig de deur/lade of laat ze vervangen door de klantendienst. • Zorg voor voldoende ventilatie.
De binnenzijde van de koelkast is vuil en/of stinkt.	<ul style="list-style-type: none"> • De binnenzijde van de koelkast moet worden gereinigd. • Er zijn etenswaren met een sterke geur opgeborgen in de koelkast. 	<ul style="list-style-type: none"> • Reinig de binnenzijde van de koelkast. • Verpak de etenswaren grondig.

Probleem	Mogelijke oorzaak	Mogelijke oplossing
Het is onvoldoende koud binnen in het apparaat.	<ul style="list-style-type: none"> De temperatuur is te hoog ingesteld. Te warme etenswaren werden opgeslagen. Te veel etenswaren in een keer opgeslagen. De etenswaren werden te dicht bij elkaar geplaatst. Een deur/lade van het apparaat is niet stevig gesloten. De deur/lade is te vaak of te lang geopend. 	<ul style="list-style-type: none"> Stel de temperatuur opnieuw in. Laat de etenswaren altijd goed afkoelen voor u ze opbergt. Berg altijd kleine hoeveelheden etenswaren op. Laat een opening tussen verschillende etenswaren om de lucht te laten circuleren. Sluit de deur/lade. Open de deur/lade niet te vaak.
Het is te koud in het apparaat.	<ul style="list-style-type: none"> De temperatuur is te laag ingesteld. De Power-Freeze functie is ingeschakeld of draait te lang. 	<ul style="list-style-type: none"> Stel de temperatuur opnieuw in. Schakel de Power Freeze functie uit.
Vochtvorming op de binnenzijde van het koelvak.	<ul style="list-style-type: none"> Het klimaat is te warm en te vochtig. Een deur/lade van het apparaat is niet stevig gesloten. De deur/lade is te vaak of te lang geopend. Voedselcontainers of vloeistoffen zijn open gelaten. 	<ul style="list-style-type: none"> Verhoog de temperatuur. Sluit de deur/lade. Open de deur/lade niet te vaak. Laat warme etenswaren afkoelen tot kamertemperatuur en dek de etenswaren en vloeistoffen af.
Vocht accumuleert op de buitenzijde van de koelkast of tussen de deuren/deur en de lade.	<ul style="list-style-type: none"> Het klimaat is te warm en te vochtig. De deur/lade is niet stevig gesloten. De koude lucht in het apparaat en de warme lucht buiten condenseert. 	<ul style="list-style-type: none"> Dit is normaal in een vochtig klimaat en zal veranderen wanneer de vochtigheidsgraad daalt. Zorg ervoor dat de deur/lade volledig gesloten is.
Veel ijs en vorst in het vriesvak.	<ul style="list-style-type: none"> De etenswaren werden niet correct verpakt. Een deur/lade van het apparaat is niet stevig gesloten. De deur/lade is te vaak of te lang geopend. De pakking van de deur/lade is vuil, versleten, gebarsten of stemmen niet overeen. Er is iets in de koelkast dat de deur/lade belemmert correct te sluiten. 	<ul style="list-style-type: none"> U moet de etenswaren altijd goed verpakken. Sluit de deur/lade. Open de deur/lade niet te vaak. Reinig de deur/ladepakkingen of vervang ze. Breng de laden, deurrekken of interne containers opnieuw aan zodat de deur/lade kan sluiten.
Het apparaat maakt abnormaal lawaai.	<ul style="list-style-type: none"> Het apparaat staat niet op een vlakke ondergrond. Het apparaat komt in contact met een aanpalend voorwerp. 	<ul style="list-style-type: none"> Stel de voeten in om het apparaat te nivelleren. Verwijder objecten rond het apparaat.

Probleem	Mogelijke oorzaak	Mogelijke oplossing
U moet een licht geluid horen, gelijkaardig aan dat van stromend water.	<ul style="list-style-type: none"> Dit is normaal. 	<ul style="list-style-type: none"> -
U zult een alarm-signaal horen.	<ul style="list-style-type: none"> De koelvak staat open. 	<ul style="list-style-type: none"> Sluit de deur of schakel het alarm handmatig uit.
U zult een zacht gezoem horen.	<ul style="list-style-type: none"> Het anti-condensatiesysteem werkt. 	<ul style="list-style-type: none"> Dit voorkomt condensatie en is normaal.
De interne verlichting of het koelsysteem werkt niet.	<ul style="list-style-type: none"> De stekker is niet ingevoerd in het stopcontact. De voeding is niet intact. De LED lamp is defect. 	<ul style="list-style-type: none"> Voer de stekker in het stopcontact. Controleer de elektrische toevoer naar de kamer. Bel het lokale elektriciteitsbedrijf! Bel de service om de lamp te vervangen.
De zijpanelen van de kast en deurs-trip kunnen warm worden.	<ul style="list-style-type: none"> Dit is normaal. 	<ul style="list-style-type: none"> -

9.2 Stroompanne

In het geval van een stroompanne zullen de etenswaren ongeveer 12 uur koud blijven. Volg deze tips tijdens een langdurige stroomonderbreking, in het bijzonder in de zomer:

- ▶ Open de deur/lade zo weinig mogelijk.
- ▶ Plaats geen bijkomende etenswaren in het apparaat tijdens een stroomonderbreking.
- ▶ Als een stroomonderbreking vooraf wordt aangekondigd en de onderbreking langer dan 12 uur zal duren, kunt u op voorhand ijs maken en het in een container plaatsen boven in het koelvak.
- ▶ Na de onderbreking moeten de etenswaren onmiddellijk worden geïnspecteerd.
- ▶ Aangezien de temperatuur in de koelkast zal stijgen tijdens een stroomonderbreking of een andere panne zal de bewaartijd en de kwaliteit van de etenswaren verminderen. Alle etenswaren die ontdooien snel moeten worden verbruikt of bereid en op-nieuw ingevroren (indien geschikt) om gezondheidsrisico's te voorkomen.



Opgelet: Geheugenfunctie tijdens stroompanne

Na herstel van de stroom blijft het apparaat met dezelfde instellingen werken die werden ingesteld voor de stroompanne.

Ga naar onze website om contact op te nemen met de technische ondersteuning: <https://corporate.haier-europe.com/en/>. Kies onder de sectie "website" het merk van uw product en uw land. U wordt doorgestuurd naar de specifieke website waar u het telefoonnummer en formulier kunt vinden om contact op te nemen met de technische assistentie.

10.1 Uitpakken



WAARSCHUWING!

- ▶ Het apparaat is zwaar. Draag het altijd met twee personen.
- ▶ Houd alle verpakking buiten het bereik van kinderen en gooi ze weg op een milieuvriendelijke wijze.
- ▶ Verwijder het apparaat uit de verpakking.
- ▶ Verwijder alle verpakkingsmateriaal.

10.2 Milieuomstandigheden

De kamertemperatuur moet altijd tussen 10°C en 43°C zijn aangezien het de temperatuur in het apparaat en het energieverbruik kan beïnvloeden. Installeer het apparaat niet in de buurt van warmte-uitstralende apparaten (ovens, koelkasten) zonder isolatie.

10.3 Deur omkeerbaarheid

(Enkel model A3FE743CPJ/A3FE744CPJ/A3FE744CSNJ/A3FE744CGBJ/HTOPMNE7193 /HTR7720DNMP/HTR5720ENMG/HTR5719ENPT)

Voor het apparaat permanent geïnstalleerd wordt, moet u de correcte positie van de deurscharnier controleren. Indien noodzakelijk, zie sectie DEUR OMKEREN.

10.4 Ruimtevereiste

Vereiste plaats wanneer de deur geopend is (Afb. 10.4):

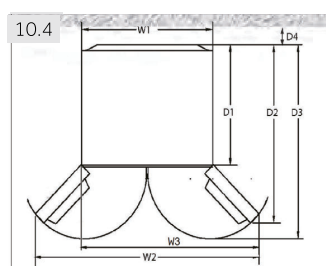

Model	Breedte in mm			Diepte in mm			Afstand met de muur in mm
	W1	W2	W3	D1	D2	D3	D4
HTOPMNE7193 A3FE743CPJ A3FE744CPJ A3FE744CSNJ A3FE744CGBJ HTR7720DNMP HTR5720ENMG HTR5719ENPT	700	-	1198.5	600	1140	1322	100
HB20FPAAA HB17FPAAA HB20FGBAAA HB20FSNAAA HFR7720DWMP HFR5720EWMP	700	1188	-	600	887	966	100

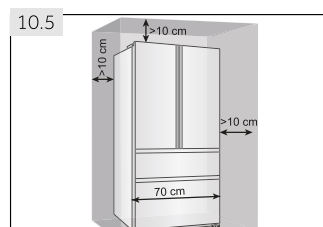

10.5 Ventilatie doorsnede

Om het apparaat voldoende te ventileren uit veiligheidsredenen moet de informatie van de vereiste ventilatie doorsnede worden gerespecteerd (Afb. 10.5).

Voor een vrijstaand apparaat: "Dit koelapparaat is niet bedoeld om te worden gebruikt als inbouwapparaat."

10.5 Het apparaat uitlijnen

Het apparaat moet op een vlakke en stevige ondergrond worden geplaatst.

1. Kantel de koelkast lichtjes naar achter (Afb. 10.5).
2. Stel de voeten in op het gewenste niveau.
3. De stabiliteit kan worden gecontroleerd door zachtjes te kloppen op de diagonale hoeken. De lichte bewegingen moeten hetzelfde zijn in beide richtingen. Zo niet kan het kader vervormen; dit kan resulteren in lekken in de deurpakkingen. Een lage tendens naar achter vereenvoudigt het sluiten van de deur.

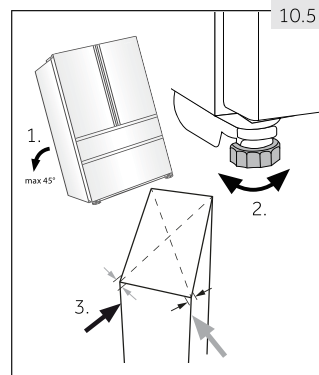

10.6 De deuren fijnafstemmen

Als de deuren niet genivelleerd zijn kan dit als volgt worden opgelost:

10.6.1 Instelbare voetjes gebruiken

Draai de instelbare voetjes in de richting van de pijl (Afb. 10.6-1) om het voetje omhoog of omlaag in te stellen.

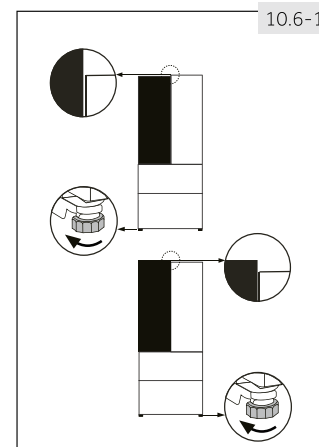

10.6.2 Afstandshouders gebruiken

- ▶ Open de bovenste deur en til ze op.
- ▶ Klem de afstandshouder (in de accessoire zak) zorgvuldig de witte plastic ring van het middelste scharnier met de hand of met gereedschap zoals een tang (Afb. 10.6-2). Maak krassen of deuken in de deur.

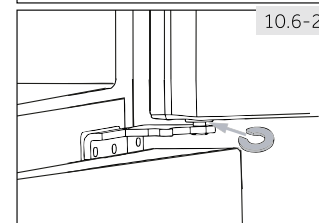

Opgelet: Nivellering

Het is mogelijk dat de deuren van de koelkast in de toekomst niet langer genivelleerd zijn omwille van het gewicht van de bewaarde etenswaren. In dat geval moet u ze instellen in overeenstemmen volgens de bovenstaande methode.

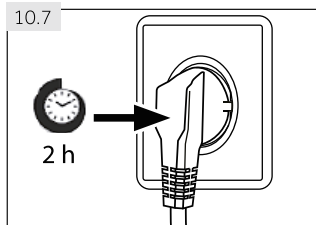

10.7 Wachtijd

De onderhoudsvrije smeerolie bevindt zich in de capsule van de compressor. Deze olie kan doorheen de afgesloten leidingen stromen als het apparaat gekanteld wordt tijdens transport. Voor u het apparaat aansluit op het elektrisch net moet u 2 uur (Afb. 10.7) wachten zodat de olie in de capsule kan stromen.

10.8 Elektrische verbinding

Voor elke aansluiting moet u controleren of:

- ▶ het elektrisch net, stopcontact en de zekeringen overeenstemmen met de informatie op het naamplaatje.
- ▶ het stopcontact geaard is en geen multi-stekker of verlengsnoer is.
- ▶ de stekker en het stopcontact overeenstemmen.

Voer de stekker in een correct geïnstalleerd stopcontact bij u thuis.



WAARSCHUWING!

Om risico's te vermijden, moet een beschadigd netsnoer worden vervangen door de klantendienst (zie garantiekaart).

Wanneer u het apparaat plaatst, moet u ervoor zorgen dat het netsnoer niet geklemd of beschadigd wordt.

Plaats geen meevoudige draagbare stekkers-stopcontacten of draagbare voedingen aan de achterzijde van het apparaat plaatsen.



Zorg ervoor dat u geen brand veroorzaakt door brandbaar materiaal te ontsteken.

- Uitgebreid gematigd: "dit koelapparaat is bedoeld voor gebruik bij omgevingstemperaturen van 10 °C tot 32 °C";
- gematigd: "dit koelapparaat is bedoeld voor gebruik bij omgevingstemperaturen van 16 °C tot 32 °C";
- subtropisch: "dit koelapparaat is bedoeld voor gebruik bij omgevingstemperaturen van 16 °C tot 38 °C";
- tropisch: "dit koelapparaat is bedoeld voor gebruik bij omgevingstemperaturen van 16 °C tot 43 °C";

10.9 Deur omkeerbaarheid

Voor u het apparaat aansluit op het elektrisch net moet u controleren of de zwaairichting van de deur moet gewijzigd worden van rechts (zoals geleverd) naar links als dit vereist is voor de locatie en het gebruik van de installatie.



WAARSCHUWING!

- ▶ Het apparaat is zwaar. Het omkeren van de deur moet door twee personen worden uitgevoerd.
- ▶ Voor elke bewerking moet u eerst de stekker uit het stopcontact verwijderen.
- ▶ U mag het apparaat niet meer dan 45° kantelen om schade aan het koelsysteem te voorkomen.

Montage stappen (Afb. 10.9):

1. Gebruik de correcte werktuigen.
 2. Verwijder de stekker uit het stopcontact.
-
3. Verwijder de vijf schroeven waarmee het voorpaneel (1) wordt bevestigd en verwijder het paneel (2). Verwijder het kleine deksel van het voorpaneel van links naar rechts.
-
4. Ontkoppel het verbindingkabel
 5. Verwijder het deksel van het bovenste scharnier (1) en schroef de bovenste scharnier (drie schroeven) los aan rechterzijde (2).
-
6. Til de losse deur voorzichtig van de onderste scharnier.
 7. Draai de deur om, schroef het deksel (1) en de deurstop (2) met de bevestiging (3) los.
-
8. Verwijder het onderste scharnier los van de bovenste deur.
 9. Wijzig de posities van de afdichtpluggen en de schroef op de zijkant.
 10. Verander de deurstop van de huidige positie naar de andere zijde

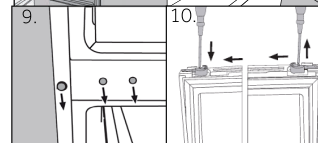
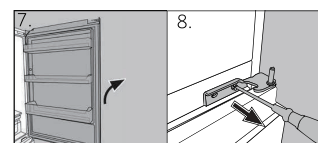
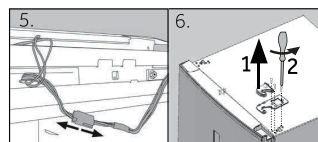
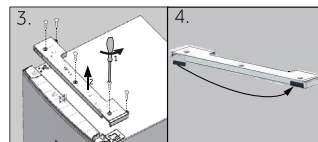
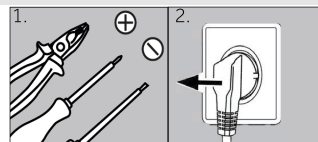

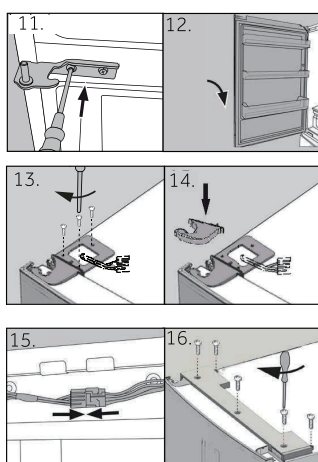

11. Neem het nieuwe onderste scharnier van de bovenste deur uit de accessoire tas en schroef het op links op de koelkast.
12. Til de bovenste deur voorzichtig op de onderste scharnier zodat de spil op de scharnierbeugel past.
13. Verwijder het bovenste scharnier uit de accessoire zak. Plaats de verbindingkabel door het bovenste scharnier en bevestig het bovenste scharnier met de drie schroeven links op de koelkast.
14. Plaats de scharnier afdekking (geleverd in de accessoire zak) over het scharnier.
15. Voer de aansluitkabel in en breng hem aan in de opening.
16. Vervang het voorpaneel en bevestig het met de vijf schroeven. Nadat de deur gewijzigd is, moet u controleren of de deurafdichtingen correct aangebracht zijn op de behuizing en dat alle schroeven correct aangeschroefd zijn.

1. Productkaart volgens de verordening EU nr. 2019/2016

Handelsmerk	Haier					
Modelnummer	A3FE743* HTOPM* HTR5719EN*	A3FE744CP* A3FE744CS* A3FE744CG* HTR5720EN*	HB20FP* HB20FS* HB20FG*	HB17*	HTR7720*	HFR7720 HFR5720*
Categorie van het model	Koelvriescombinatie					
Energie-efficiëntieklasse	E	E	E	E	D	D/E
Jaarlijks energieverbruik (kWh/jaar) ¹⁾	297	301	302	298	242	242/302
Koelvolumen (liter)	310	343	339	306	343	337
Vriesvolumen (liter)	140	140	140	140	140	140
Sterandauiding	***					
Temperatuur van andere compartimenten > 14 °C	Niet van toepassing					
FrostFree-systeem	Ja					
Veilige stroomuitval (uur)	12				10	
Vriescapaciteit (kg/24 uur)	10					
Klimaatklasse Dit apparaat is bedoeld voor gebruik bij een omgevingstemperatuur tussen 10 °C en 43 °C.	SN.N.ST.T.					
Geluidsemissieklasse en geluidsemissie via de lucht (db(A) re 1pW)	C (37)					
Temperatuurstijgingstijd (uur)	12				10	
Constructietype	Vrijstaand					

¹⁾ Gebaseerd op de resultaten van de standaardtest gedurende 24 uur. Het werkelijke energieverbruik is afhankelijk van de manier waarop het apparaat wordt gebruikt en de plaats waar het zich bevindt.

2. Aanvullende technische gegevens

Totaal volume (liter)	450	483	479	446	483	477
Spanning/frequentie	220–240 V ~/50 Hz					
Ingangsvermogen (W)	120					
Ingangsstroom (A)	1,5					
Belangrijkste zekering (A)	16					
Koelvloeistof/hoeveelheid	R600a/62 g					
Afmetingen (D/B/H in mm)	675/700/1906	675/700/2006	675/700/2006	675/700/1906	675/700/2006	675/700/2006

3. Normen en richtlijnen **CE**

Dit product voldoet aan de eisen van alle toepasselijke EG-richtlijnen met de bijbehorende geharmoniseerde normen die voorzien in een CE-markering.

We raden onze Haier klantendienst aan en het gebruik van originele reserveonderdelen. Als u een probleem ondervindt met uw apparaat moet u eerst de sectie PROBLEEMOPLOSSEN controleren.

Als u daar geen oplossing vindt, kunt u contact opnemen met

- ▶ uw lokale verdeler of
- ▶ de Onderhoud & Ondersteuning zone op www.haier.com waar u telefoonnummers en VGV kunt vinden en waar uw service claim kunt activeren.

Wanneer u contact opneemt met onze service moet u de volgende informatie bij de hand hebben.

De informatie staat vermeld op het naamplaatje.

Model _____ Serienr. _____

Controleer ook het garantiokaartje dat wordt geleverd met het product met betrekking tot de garantie.

▶ **BESCHIKBAARHEID VAN RESERVEONDERDELEN**

thermostaten, temperatuursensoren, printplaten en lichtbronnen, voor een minimumperiode van zeven jaar nadat het laatste exemplaar van het model op de markt is gebracht; deurklinken, deurscharnieren, bladen en manden voor een minimumperiode van zeven jaar en deurafdichtingen voor een minimumperiode van tien jaar, nadat het laatste exemplaar van het model op de markt is gebracht;

▶ **GARANTIE**

Minimumgarantie is: 2 jaar voor EU-landen, 3 jaar voor Turkije, 1 jaar voor het Verenigd Koninkrijk, 1 jaar voor Rusland, 3 jaar voor Zweden, 2 jaar voor Servië, 5 jaar voor Noorwegen, 1 jaar voor Marokko, 6 maanden voor Algerije, Tunesië geen wettelijke garantie vereist.

Voor algemene zakelijke vragen vindt u hieronder onze adressen in Europa:

Europese Haier adressen			
Land*	Postadres	Land*	Postadres
Italië	Haier Europe Trading SRL Via De Cristoforis, 12 21100 Verese ITALIË	Frankrijk	Haier France SAS 3-5 rue des Graviers 92200 Neuilly sur Seine FRANKRIJK
Spanje Portugal	Haier Iberia SL Pg. Garcia Faria, 49-51 08019 Barcelona SPANJE	België-FR België-NL Nederland Luxemburg	Haier Benelux SA Anderlecht Route de Lennik 451 BELGIË
Duitsland Oostenrijk	Haier Deutschland GmbH Hewlett-Packard-Str. 4 D-61352 Bad Homburg DUITSLAND	Polen Tsjechië Hongarije Griekenland Roemenië Rusland	Haier Poland Sp. zo.o. Al. Jerozolimskie 181B 02-222 Warszawa POLEN
Verenigd Koninkrijk	Haier Appliances UK Co.Ltd. One Crown Square Church Street East Woking, Surrey, GU21 6HR UK		

*Voor meer informatie verwijzen wij u naar www.haier.com

*Voor meer informatie over het product, raadpleeg <https://eprel.ec.europa.eu/> of scan de QR-code op het energielabel dat bij het apparaat is geleverd

NL

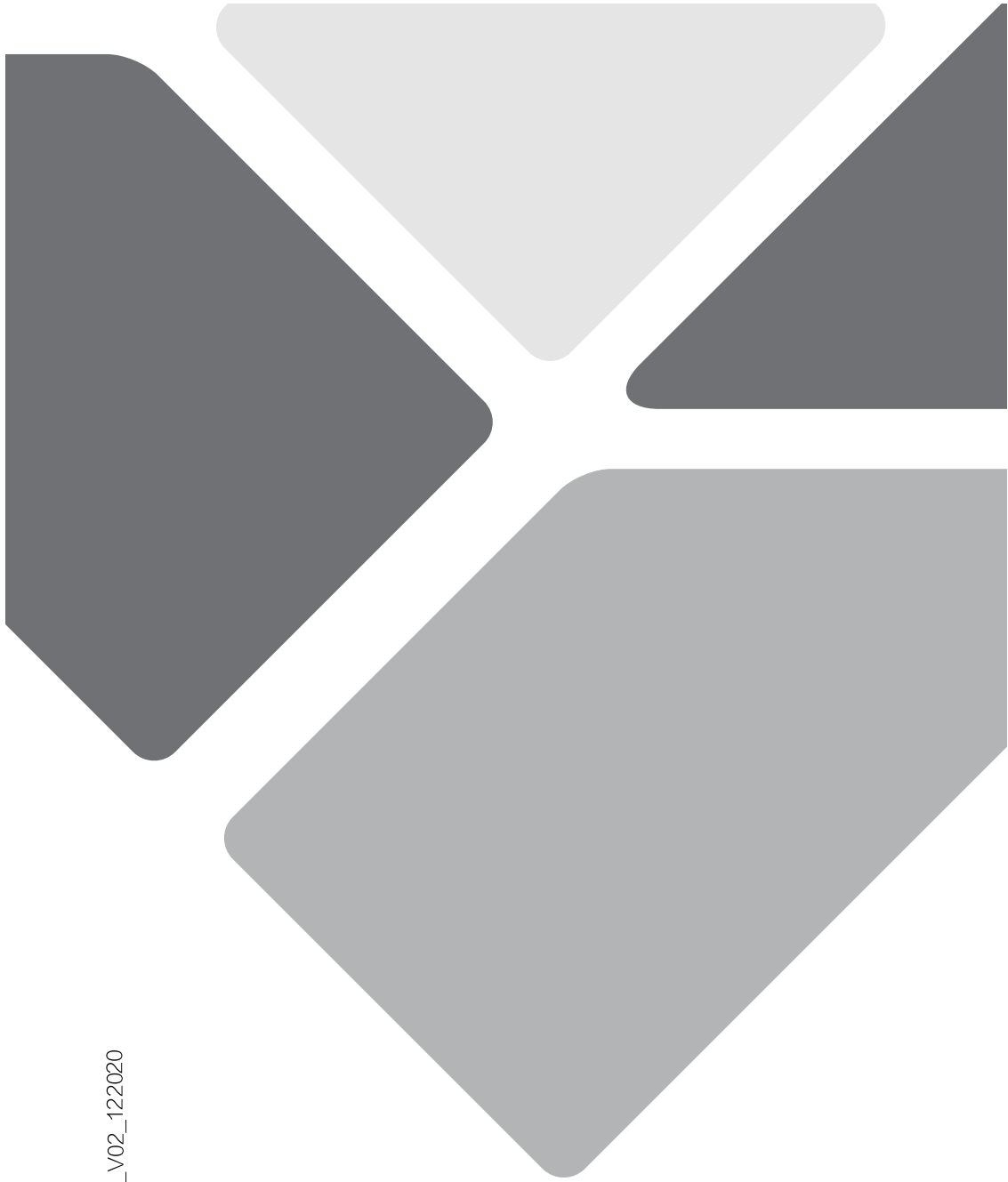

HB20XXX_NL_V02_122020

Haier



Felhasználói kézikönyv

Hűtő-Fagyasztó
HB17FPAAA
HB20FPAAA
A3FE744CPJ
A3FE743CPJ
A3FE744CSNJ
A3FE744CGBJ
HB20FSNAAA
HB20FGBAAA
HTOPMNE7193
HTR7720DNMP
HFR7720DWMP
HFR5720EWMG
HTR5720ENMG
HTR5719ENPT

HU

Haier

Köszönjük, hogy Haier terméket vásárolt.

A készülék használatba vétele előtt figyelmesen olvassa el az alábbi utasításokat. Az utasítások fontos információkat tartalmaznak, melyek segítenek abban, hogy a legjobban kihasználhassa készülékét, valamint biztosítsa a biztonságos és helyes üzembe helyezést, használatot és karbantartást.

Tartsa ezt a kézikönyvet könnyen hozzáférhető helyen, hogy mindig megnézhesse a készülék biztonságos és helyes használata érdekében.

Ha eladja a készüléket, mellékelje a kézikönyvet, illetve ha elköltözik, hagyja a lakásban, és mindenképpen adja át ezt a kézikönyvet az új tulajdonosnak, hogy megismerhesse a készüléket és a biztonsági figyelmeztetéseket.

Jelmagyarázat



Figyelem - Fontos biztonsági utasítások



Általános információk és tippek



Környezetvédelmi információ

Hulladékkezelés



Segítsen a környezet és az emberi egészség védelmében. Helyezze a csomagolást megfelelő gyűjtőedénybe az újrahasznosításhoz. Segítsen az elektronikus és elektromos készülékek hulladékának újrahasznosításában. Az ezzel a jelzéssel ellátott készülékeket ne helyezze a háztartási hulladék közé. Jutassa el a terméket a helyi újrafeldolgozó üzembe vagy vegye fel a kapcsolatot az önkormányzattal.



FIGYELMEZTETÉS!

Sérülés vagy fulladásveszély!

A hűtőközegeket és gázokat professzionális módon kell ártalmatlanítani. A helyes leselejtezéskor ellenőrizze, hogy a hűtőkör csővezetéke nem sérült-e meg. Válassza le a készüléket az áramforrásról. Vágja el az elektromos kábelt és selejtezze le. Távolítsa el a tálcákat és a rekeszokat, valamint az ajtóreteszt és a tömítéseket, hogy megakadályozza a gyermekek és állatok bezáródását a készülékbe.

1-Biztonsági információ.....	4
2-Felhasználási javaslat.....	8
3-Termékleírás	9
4-Kezelőpanel.....	12
5-Használat.....	13
6-Energiatakarékossági tanácsok.....	22
7-Berendezés	23
8-Ápolás és tisztítás.....	26
9-Hibaelhárítás	29
10-Üzembe helyezés	32
11-Műszaki adatok	37
12-Ügyfélszolgálat	38

Mielőtt bekapcsolná a készüléket, figyelmesen olvassa el a következő biztonsági utasításokat!:



FIGYELMEZTETÉS!

Az első használat előtt

- ▶ Ellenőrizze, hogy a készülék a szállítás során nem sérült-e meg.
- ▶ Távolítsa el minden csomagolást és tartsa a gyerekektől távol.
- ▶ Várjon legalább két órát a készülék üzembe helyezése előtt, hogy a hűtőkör teljes hatékonysággal működhessen.
- ▶ A készülék nehéz, ezért mindig két személy kezelje.

Üzembe helyezés

- ▶ A készüléket egy jól szellőztetett helyen kell elhelyezni. A készülék felett legalább 10 cm, a készülék körül pedig legalább 10 cm szabad hely maradjon.
- ▶ Soha ne helyezze a hűtőszekrényt nedves környezetbe vagy olyan helyre, ahol víz érheti. A fröccsenő vizet és a foltokat tiszta, puha ruhával távolítsa el.
- ▶ Ne helyezze a készüléket olyan helyre, ahol közvetlen napfény éri, vagy hőforrás (tűzhely, fűtőtest) közelébe.
- ▶ A készüléket méretének és felhasználási módjának megfelelő helyre telepítse és vízszintezze.
- ▶ Hagyja szabadon a készülék és a beépített rendszerek szellőzőnyílásait.
- ▶ Ellenőrizze, hogy az adattáblán feltüntetett elektromos adatok megfelelnek az áramforrás adatainak. Ha nem, forduljon villanyszerelőhöz.
- ▶ A készülék 220-240 V-on, 50 Hz-es hálózaton működik. Rendellenes feszültségingadozás következtében a készülék nem indulhat el, vagy károsodhat a hőmérséklet szabályozó vagy a kompresszor, vagy működés közben rendellenes hangot adhat ki. Ebben az esetben automata feszültség szabályozó telepítése szükséges.
- ▶ Könnyen elérhető, különálló, földelt aljzatot használjon áramforrásként. A készüléket le kell földelni.
- ▶ **Csak az Egyesült Királyságban:** A készülék tápkábelén három érintkezős (földelt) dugasz található, amely a szabványos három érintkezős (földelt) aljzatba illeszkedik. Soha ne vágja le vagy szerelje le a harmadik érintkezőt (a földelést). A készülék üzembe helyezése után is elérhetőnek kell lennie a dugasznak.
- ▶ Ne használjon elosztót és hosszabbítót.
- ▶ Ellenőrizze, hogy a tápkábelt nem csípte-e be a hűtőszekrény. A tápkábelre ne lépjen rá.
- ▶ Ne okozzon sérülést a hűtőkörön.

**FIGYELMEZTETÉS!****Napi használat**

- ▶ A készülék használható 8 éves és ennél nagyobb gyermekek által, valamint csökkentett fizikális, érzékelési vagy mentális készségekkel rendelkező személyek által, vagy tapasztalattal és tudással nem rendelkező személyek által, ha őket a biztonságukért felelős személy a készülék használatával kapcsolatban tájékoztatással vagy iránymutatással látta el.
- ▶ Tartsa távol a 3 évnél fiatalabb gyermekeket a készüléktől, amennyiben nincsenek folyamatosan felügyelet alatt.
- ▶ Ne hagyja a gyermekeket a készülékkel játszani.
- ▶ Ha városi gáz vagy más gyúlékony gáz szivárog a hűtőszekrény közelében: zárja el a szivárgó gáz csapját, nyissa ki az ajtókat és az ablakokat, és ne húzza ki vagy dugja be a hűtőszekrény vagy más készülék tápkábelét.
- ▶ Vegye figyelembe, hogy a készüléket 10 és 43 °C fok közötti környezeti hőmérsékleten való üzemeltetésre tervezték. Lehetséges, hogy a készülék nem működik megfelelően, ha hosszú ideig a feltüntetett tartományon kívüli hőmérsékleten hagyják.
- ▶ Ne helyezzen nem stabil tárgyakat (nehéz tárgyakat, vízzel telt edényeket) a hűtő tetejére, hogy elkerülje a leeső tárgyak okozta személyi sérülés, vagy a vízzel való érintkezés miatt az áramütés veszélyét.
- ▶ Ne húzza az ajtó polcait. Az ajtó megdőlhét, az üvegrekesz leszakadhat vagy a készülék előredőlhét.
- ▶ Csak a fogantyúknál fogva nyissa ki és csukja be az ajtókat. Az ajtók, valamint az ajtók és a szekrény közötti rés nagyon szűk. Ne dugja a kezét ezekre a területekre, hogy elkerülje az ujjai becsípődését. Csak akkor nyissa ki és csukja be a hűtőszekrény ajtaját, ha nem állnak gyermekek az ajtó mozgási tartományában.
- ▶ Ne tároljon vagy használjon gyúlékony, robbanékony vagy maró hatású anyagokat a készülékben vagy annak közelében.
- ▶ A készülékben ne tároljon gyógyszereket, baktériumokat vagy kémiai anyagokat. A készülék háztartási berendezés. Nem ajánlott pontos hőmérsékletet igénylő anyagok tárolására.
- ▶ Sose tároljon folyadékokat üvegekben és dobozokban (a magas alkoholtartalmú szeszes italokon kívül), különösen szénsavas üdítőitalokat a fagyasztóban, mert a fagyasztás során ezek felrobbannak.
- ▶ Ellenőrizze az élelmiszer állapotát, ha a fagyasztóban felmelegedést tapasztal.

**FIGYELMEZTETÉS!****Napi használat**

- ▶ Ne állítson be feleslegesen alacsony hőmérsékletet a hűtőszekrényben. Magas beállításokon mínusz hőmérséklet is elérhető. Figyelem: Az üvegek felrobbanhatnak.
- ▶ Ne érintse meg a fagyasztott termékeket nedves kézzel (viseljen kesztyűt). Különösen ne fogyassza el azonnal a jégkrémeket közvetlenül azután, hogy kivette a fagyasztórekeszből. Fennáll a fagyásveszély vagy a fagyási hólyagosodás veszélye. Elsősegély: tartsa azonnal folyó hideg víz alá. Ne húzza el!
- ▶ Ne érintse meg működés közben a fagyasztó tárolórekeszét, különösen nedves kézzel ne tegye, mert a keze odafagyhat a felülethez.
- ▶ Áramkimaradás során vagy tisztítás előtt a készüléket húzza ki a dugaljazatból. Várjon legalább 5 percet a készülék újraindításával, mert a gyakori elindítás károsíthatja a kompresszort.
- ▶ Ne használjon a gyártó ajánlásain kívüli elektromos berendezéseket a készülék élelmiszertároló rekeszeiben.

Karbantartás / tisztítás

- ▶ A gyermekek legyenek felügyelet alatt, ha tisztítják vagy karbantartják a készüléket.
- ▶ A szokásos karbantartás előtt válassza le a készüléket az elektromos hálózatról. Várjon legalább 5 percet a készülék újraindításával, mert a gyakori elindítás károsíthatja a kompresszort.
- ▶ A dugasznál és ne a kábelnél fogva húzza ki a készüléket.
- ▶ Ne kaparja le a zúzmarát és a jeget éles tárggyal. Ne használjon permetezőt, elektromos fűtőeszközt például fűtőtestet, hajszárítót, gőztisztítót vagy más hőforrást, hogy elkerülje a műanyag alkatrészek károsodását.
- ▶ Ne használjon mechanikus berendezéseket vagy egyéb eszközöket a kiolvasztás felgyorsításához, mint amelyeket a gyártó ajánlott.
- ▶ Ha a készülék kábele sérült, a veszélyhelyzet elkerülése érdekében ki kell cseréltetni a gyártóval, vagy egy szakszerelővel, vagy egy megfelelően képezett szakemberrel.
- ▶ Ne próbálja meg egyedül megjavítani, szétszerelni vagy módosítani a készüléket. Ha javításra van szükség, vegye fel a kapcsolatot az ügyfélszolgálattal.

FIGYELMEZTETÉS!

Karbantartás / tisztítás

- ▶ Legalább évente egyszer takarítsa le a port a készülék hátuljáról, hogy elkerülje a tűzveszélyt, valamint az energiafogyasztás növekedését.
- ▶ Ne szórja be vagy öblítse le a készüléket tisztítás közben.
- ▶ Ne használjon vízpermetet vagy gőzt a készülék tisztítására.
- ▶ Ne tisztítsa le a hideg üvegpolicokat forró vízzel. A hirtelen hőmérsékletváltozás miatt az üveg eltörhet.

Tájékoztatás a hűtőgázról

FIGYELMEZTETÉS!

A készülék gyúlékony hűtőközeget, IZOBUTÁNT (R600a) tartalmaz. Ellenőrizze, hogy a szállítás vagy az üzembe helyezés során nem sérült-e meg a hűtőkör. A szivárgó hűtőközeg szemsérülést vagy gyulladást okozhat. Sérülés esetén tartsa távol a nyílt lángot, alaposan szellőztesse ki a helyiséget, ne dugja be vagy húzza ki a készülék vagy bármely más készülék tápkábelét. Tájékoztassa az ügyfélszolgálatot.

Ha a hűtőközeg szembe kerül, azonnal öblítse ki folyó vízzel, és azonnal hívjon szemészt.

VIGYÁZAT!

Az ajtó bezárásakor a bal ajtón lévő függőleges ajtószélnek befelé kell hajolnia (1).

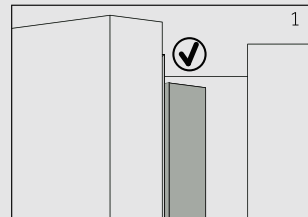

Ha megpróbálja bezárni a bal ajtót és a függőleges ajtószél nincs behajtvva (2), akkor először hajtsa be, máskülönben az ajtó nekiütődik a megerősítő pántnak vagy a jobb ajtónak. Így az ajtószél megsérülhet, vagy szivárgás léphet fel.

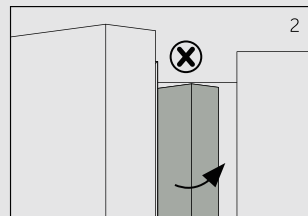

A függőleges ajtószélben van egy fűtőszál. A felület hőmérséklete kissé növekedhet, de ez normális jelenség és nem befolyásolja a hűtőszekrény működését.

2.1 Felhasználási javaslat

Ez a készülék élelmiszerek hűtésére és fagyasztására készült. Kifejezetten száraz, beltéri háztartási célokra készült. Kereskedelmi vagy ipari felhasználásra nem alkalmas.

A készülék módosítása vagy megváltoztatása tilos. A nem rendeltetésszerű használat veszélyes lehet és a jótállás elvesztésével jár.

2.2 Tartozékok

Ellenőrizze a tartozékokat és dokumentumokat a következő lista alapján 2.2 sz. kép):



* A3FE744CPJ/A3FE743CPJ/A3FE744CSNJ/A3FE744CGBJ/HTR7720DNMP /HTR5720ENMG
HTR5719ENPT



Értesítés: Változtatások

A műszaki változtatások és a különböző típusok miatt az ebben a fejezetben levő ábrák eltérhetnek az Ön készüléktípusától.

A készülékek képei (3. sz kép). 3)

modell: HB20FPAAA/HB17FPAAA/HB20FSNAAA/HB20FGBAAA/HFR7720DWMP
HFR5720EWMG

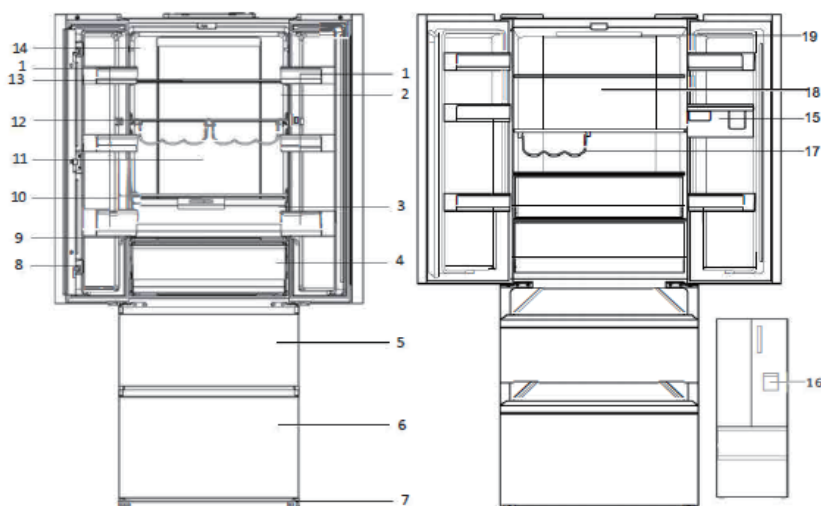

- | | |
|---|---|
| 1 Doo állvány | 9 Saját zóna rekesz üvegfedele |
| 2 Helyes hőmérséklet kijelző (opcionális) | 10 Páratartó doboz üvegteteje
(Kizárása:HB17FPAAA) |
| 3 Páratartó doboz
(Kizárása:HB17FPAAA) | 11 Hátsó lámpa |
| 4 Saját zóna rekesz | 12 Üvegrekesz |
| 5 Felső fagyasztórekesz | 13 Üvegpole |
| 6 Alsó fagyasztórekesz | 14 Adattábla |
| 7 Állítható lábak | 15 Vízartály (HFR7720DWMP/HFR5720EWMG) |
| 8 Ajtószél | 16 Vízadagoló (HFR7720DWMP/
HFR5720EWMG) |
| | 17 Palacktartó (HFR5720EWMG) |
| | 18 REF légkacsa (HFR5720EWMG) |
| | 19 LED lámpa (HFR5720EWMG) |

modell: A3FE743CPJ / HTOPMNE7193 / HTR5719ENPT

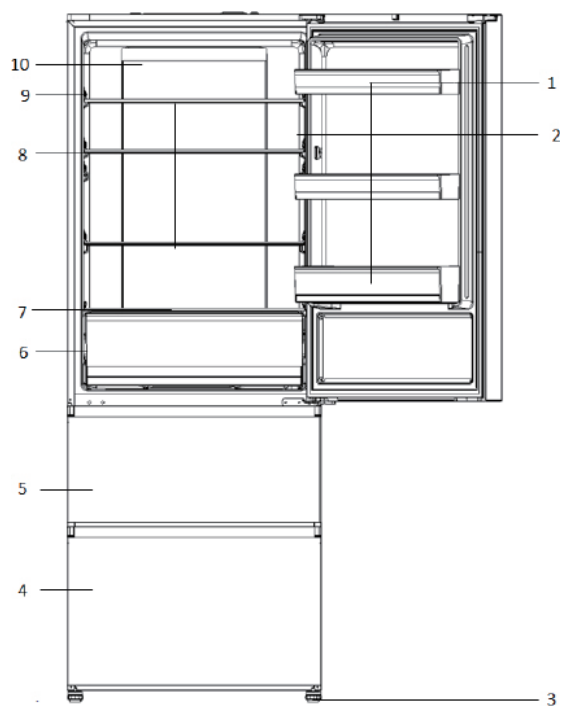

- 1 Ajtórekesz
- 2 Helyes hőmérséklet kijelző (opcionális)
- 3 Állítható lábak
- 4 Alsó fagyasztórekesz
- 5 Felső fagyasztórekesz
- 6 Saját zóna rekesz
- 7 Saját zóna rekesz üvegfedele
- 8 Üvegpolc
- 9 Adattábla
- 10 Hátsó lámpa

modell: A3FE744CPJ/A3FE744CSNJ/A3FE744CGBJ/HTR7720DNMP /HTR5720ENMG

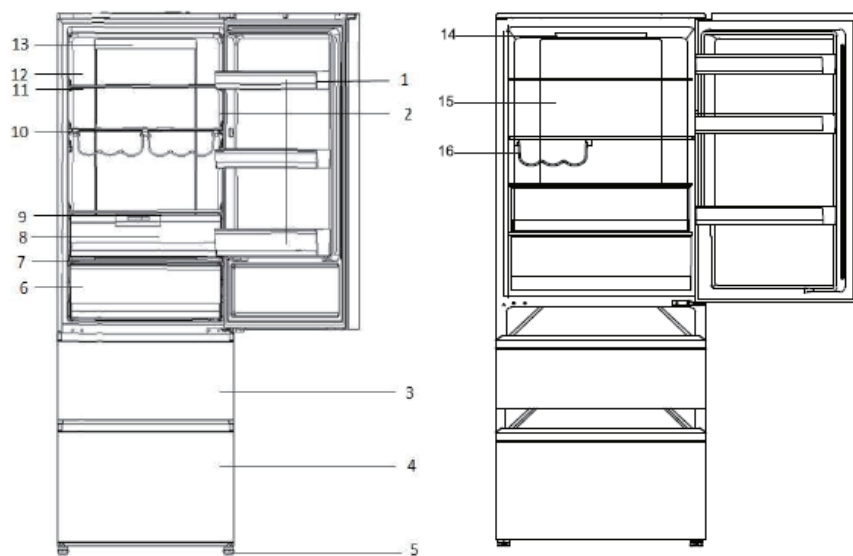

- | | |
|---|-------------------------------|
| 1 Ajtórekesz | 9 Páratartó doboz üvegteteje |
| 2 Helyes hőmérséklet kijelző (opcionális) | 10 Üvegrekesz |
| 3 Felső fagyasztórekesz | 11 Üvegpole |
| 4 Alsó fagyasztórekesz | 12 Adattábla |
| 5 Állítható lábak | 13 Hátsó lámpa |
| 6 Saját zóna rekesz | 14 LED lámpa (HTR5720ENMG) |
| 7 Saját zóna rekesz üvegfedele | 15 REF légekaca (HTR5720ENMG) |
| 8 Páratartó doboz | 16 Palacktartó (HTR5720ENMG) |

Kezelőpanel (4. sz. kép)

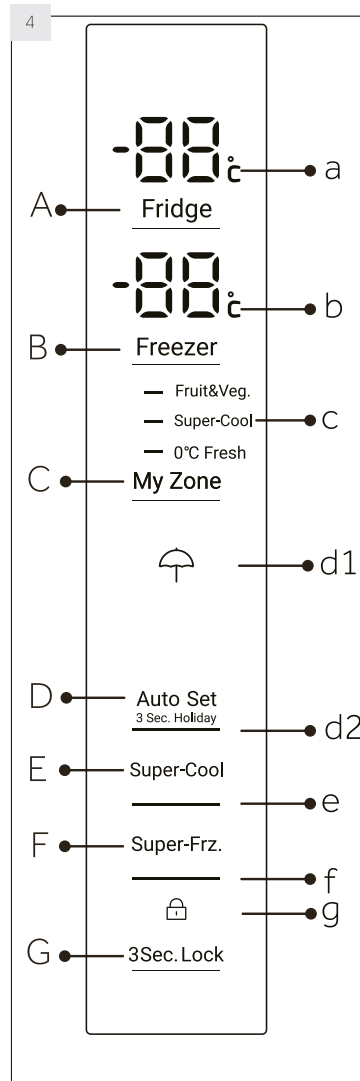
**Jelmagyarázat:**

- A Hűtőgép hőmérséklet beállítások
- B Fagyasztó hőmérséklet beállítások
- C MyZone beállítások
- D Automatikus beállítás mód és Szabadság funkció bekapcsolás/kikapcsolás
- E Super-Cool (Szuper hűtés) funkció bekapcsolás/kikapcsolás
- F Super-Freeze (Szuper fagyasztás) funkció bekapcsolás/kikapcsolás
- G Kezelőpanel lezárása/feloldása

Jelzőfények:

- a Hűtőrekesz hőmérséklet
- b Fagyasztó rekesz hőmérséklet
- c Saját zóna funkció
- d1 Szabadság funkció
- d2 Automatikus beállítás mód
- e Super-Cool (Gyorshűtés) funkció
- f Super-Freeze nagyteljesítményű fagyasztás funkció
- g Kezelőpanel lezárás

5.1 Az első használat előtt

- ▶ Távolítsa el minden csomagolóanyagot, tartsa távol őket a gyermekektől, és helyezze el őket környezetbarát módon.
- ▶ Tisztítsa meg a készülék belsejét és külsőjét enyhe tisztítószeres vízzel, mielőtt bármilyen élelmiszert helyezne bele.
- ▶ A készülék vízszintezése és megtisztítása után várjon legalább 2 órát, mielőtt az elektromos hálózathoz csatlakoztatná. Tekintse meg az ÜZEMBEHELYEZÉS részt.
- ▶ Magas beállítással hűtse elő a rekeszeket, mielőtt behelyezi az élelmiszert. A Szuper fagyasztás funkció segít a fagyasztó részleg gyors lehűtésében.
- ▶ A hűtőszekrény és a fagyasztó hőmérséklete automatikusan 5° C, illetve -18° C-ra van állítva. Ezek az ajánlott beállítások. Szükség esetén kézzel megváltoztathatja ezeket a beállításokat. Tekintse meg, kérem a KÉZI BEÁLLÍTÁS ÜZEMMÓDOT.

5.2 Érintőgombok

A kezelőpulton levő gombok érintőgombok, melyek már az ujjak enyhe érintésére is reagálnak.

5.3 A készülék be-/kikapcsolása

A készülék rögtön bekapcsol, miután az elektromos hálózathoz csatlakoztatta.

Amikor a készüléket első alkalommal helyezik üzembe, az aktuális hűtő és fagyasztó hőmérsékletek ("a" és "b") jelennek meg. A kijelző villogni fog. Ha az ajtók zárva vannak, 30 másodperc múlva kikapcsol. Lehet hogy a panelzár aktív.



Megjegyzés: Előbeállítás

- ▶ A készülék gyárilag az 5°C (hűtőszekrény) és a -18°C (fagyasztó) ajánlott hőmérsékletekre van beállítva. Normális környezeti hőmérsékleti feltételek mellett nem kell beállítania a hőmérsékletet.
- ▶ A Saját zóna rekesz előbeállítási módja gyümölcs és zöldség.
- ▶ Ha a készüléket az elektromos hálózatról való leválasztás után újból bekapcsolják, 12 órába is telhet, amíg a helyes hőmérsékletet eléri.

Kikapcsolás előtt őrítse ki a készüléket. A készülék kikapcsolásához húzza ki a tápkábelt az elektromos aljzatból.

5.4 Készenléti üzemmód

A kijelző egy gomb megnyomása után 30 mp-cel automatikusan kikapcsol. A kijelző automatikusan záródik. Automatikusan felvillan bármely billentyű megérintésekor vagy az ajtó/rekesz kinyitásakor.

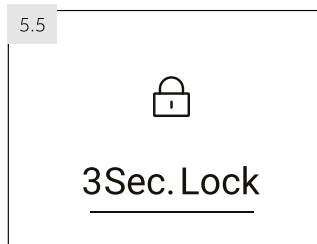

5.5 Kezelőpanel lezárása/feloldása



Megjegyzés: Kezelőpanel lezárás

A kezelőpanel automatikusan zárja magát, ha 30 másodpercig nem érintenek meg egyetlen gombot sem. A beállításokhoz a kezelőpanelt fel kell oldani.

- ▶ Érintse meg a "G" gombot 3 másodpercig, hogy a kezelőpanel elemeit ne lehessen aktiválni (lásd 5.5 kép). Megjelenik a kapcsolódó "g" jelzés.
- ▶ A feloldáshoz érintse meg újra a gombot.

5,6 Ajtó nyitva riasztás

Ha valamelyik hűtő ajtó több mint 3 percig nyitva van, megszólal az ajtó nyitva riasztóhang. A riasztás az ajtó bezárásával némítható el. Ha az ajtó több mint 7 percig nyitva van, a hűtőszekrény és a kezelőpanel világítása automatikusan kikapcsol.

5.7 Válassza ki a működési módot.

Lehetséges, hogy a következő két mód közül ki kell választania az egyiket a készülék beállításához:

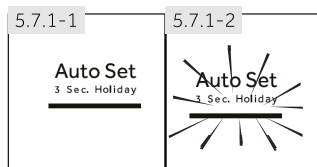

5.7.1 Kézi beállítás üzemmód

Ha nincsenek különleges igényei, ajánlatos az automatikus üzemmódot használni: Automatikus módban a készülék automatikusan be tudja állítani a hőmérsékletet a környezeti hőmérséklettől és a készülékben levő hőmérsékletváltozástól függően. A funkció esetén nem szükséges kézi beavatkozás.

1. Ha blokkolva van a „G” gomb megérintésével oldja ki a panelt. (lásd 5.5 kép).
2. Érintse meg a "D" (Automatikus) gombot (lásd 5.7.1-1 kép).
3. A "d2" jelzés világít, és a funkció aktiválódik (lásd 5.7.1-2 kép).

A fenti lépések ismétlésével vagy egy másik funkció kiválasztásával ezt a funkciót újra ki lehet kapcsolni.

5,7,2 Kézi beállítás üzemmód

Ha kézzel szeretné beállítani a készülék hőmérsékletét, mert egy bizonyos élelmiszert tárol benne, akkor beállíthatja a hőmérsékletet a hőmérséklet beállító gombbal:



Megjegyzés: Konfliktus más funkciókkal

A hőmérsékletet nem lehet beállítani, ha egyéb funkció (Gyorshűtés, Gyorsfagyasztás, Nyaralás vagy Automatikus) aktiválva van vagy a kijelző le van zárva. A megfelelő indikátor villogni fog a berregő hangjával kísérvé.

5.7.2.1 A hűtőszekrény hőmérsékletének beállítása

1. Ha blokkolva van a „G” gomb megérintésével oldja ki a panelt. (lásd 5.5 kép).
2. Érintse meg az "A" (Hűtőszekrény) gombot a hűtőszekrény kiválasztásához. Megjelenítődik a fagyasztórészleg aktuális hőmérséklete (lásd 5.7.2-1 kép).
3. Érintse meg többször egymás után az "A" gombot (Hűtőszekrény), amíg a hőmérséklet a kívánt értéken villogni kezd (lásd 5.7.2-2 kép). Minden gomb érintést hangjelzés kísér. A hőmérséklet egy min. 1°C-ról egy max. 9°C-ra nő 1°C-os lépésenként. A hűtőtér optimális hőmérséklete 5°C. Ennél alacsonyabb hőmérsékletek feleslegesen növelik a fogyasztást.
4. Az "A" (Hűtőtér) kivételével érintse meg bármelyik gombot a megerősítéshez, vagy 5 másodperc eltelte után a beállítás automatikusan érvényesül. A megjelenített hőmérsékletek villogása leáll.

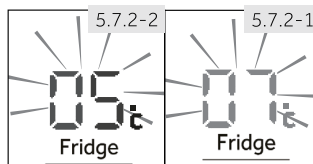
**5.7.2.2 A Fagyasztószekrény hőmérsékletének beállítása**

1. Ha blokkolva van a „G” gomb megérintésével oldja ki a panelt. (lásd 5.5 kép).
2. Érintse meg a "B" (Fagyasztó) gombot a fagyasztó kiválasztásához. Megjelenítődik a fagyasztórészleg aktuális hőmérséklete (lásd 5.7.2-3 kép).
3. Érintse meg többször egymás után a "B" gombot (Fagyasztószekrény), amíg a hőmérséklet a kívánt értéken villogni kezd (lásd 5.7.2-4 kép). Minden gombnyomást hangjelzés kísér. A hőmérséklet -15°C-ról -24°C-ra csökken 1°C-os lépésenként. A hűtőtér optimális hőmérséklete -18°C. Ennél alacsonyabb hőmérsékletek feleslegesen növelik a fogyasztást.
4. A "B" (Fagyasztó) kivételével érintse meg bármelyik gombot a megerősítéshez, vagy 5 másodperc eltelte után a beállítás automatikusan érvényesül. A megjelenített hőmérsékletek villogása leáll.

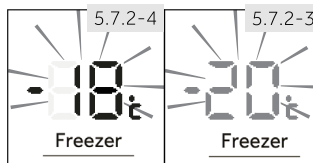
**Megjegyzés: Hőmérséklet befolyásoló tényezők**

A belső hőmérsékletet az alábbi tényezők befolyásolják:

- ▶ Környezeti hőmérséklet
- ▶ Az ajtónyitás gyakorisága
- ▶ A tárolt élelmiszer mennyisége
- ▶ A készülék helye

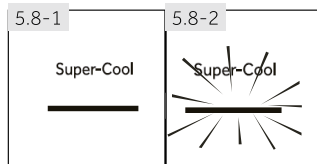

5,8 "Super-Cool" (Gyorshűtés) funkció

Kapcsolja be a Szuper hideg funkciót, ha nagy mennyiségű élelmiszert fog behelyezni (például egy bevásárlás után). A Szuper hideg funkció meggyorsítja a friss élelmiszer hűtését, és megvédi a már hűtőszekrényben levő árukat a nem kívánt felmelegedéstől. Amikor a funkció elkezdődik, a hőmérséklet majdnem +1°C

1. Ha blokkolva van a „G” gomb megérintésével oldja ki a panelt. (lásd 5.5 kép).
2. Érintse meg az "E" "Super-Cool" (Gyorshűtés) gombot (lásd 5.8, -1 kép).
3. Az „e” jelzés világít, és a funkció aktiválódik (lásd 5.8.-2 kép).

A fenti lépések ismétlésével vagy egy másik funkció kiválasztásával ezt a funkciót újra ki lehet kapcsolni.



Megjegyzés: Automatikus kikapcsolás

A funkció automatikusan kikapcsol, ha a funkció több, mint 4 órája aktív.

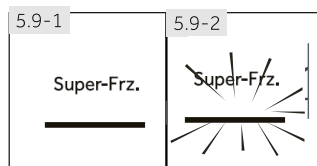

5.9 Szuper fagyasztó funkció

A friss élelmiszert a lehető leggyorsabban le kell fagyasztani. Ezzel őrizhető meg a legjobb tápérték, megjelenés és íz. A Szuper fagyasztó funkció meggyorsítja a friss élelmiszer fagyasztását, és megvédi a már hűtőszekrényben levő árukat a nem kívánt felmelegedéstől. Ha egyszerre nagy mennyiségű élelmiszert szeretne lefagyasztani, ajánlatos a Szuper fagyasztó funkciót 24 órával a fagyasztó használata előtt bekapcsolni. A funkció kezdetén a hőmérséklet alacsonyabb, mint -24°C.

1. Ha blokkolva van a „G” gomb megérintésével oldja ki a panelt. (lásd 5.5 kép).
2. Érintse meg az "F" (Szuper fagyasztó) gombot (lásd 5,9, -1 kép).
3. Az "f" jelzés világít, és a funkció aktiválódik (lásd 5,9-2 kép).

A fenti lépések ismétlésével vagy egy másik funkció kiválasztásával ezt a funkciót újra ki lehet kapcsolni.



Megjegyzés: Automatikus kikapcsolás

A Szuper fagyasztó funkció 50 óra elteltével automatikusan kikapcsol. A készülék ezután a korábban beállított hőmérsékleten üzemel.

5.10 Szabadság funkció

Ez a funkció a hűtőszekrény hőmérsékletét állandó 17 °C-ra állítja.

Így az üres hűtőszekrény ajtaja becsukva maradhat, nem keletkezik szag és penész a hosszú távolmaradás (pl. szabadság) alatt. A fagyasztószekrényt nem érinti ez a beállítás.

1. Ha blokkolva van a „G” gomb megérintésével oldja ki a panelt. (lásd 5.5 kép).
2. Érintse meg a "D" (Automatikus beállítás) gombot 3 másodpercig (lásd 5.10 kép). A „d1” jelzés világít, és a funkció aktiválódik.

A fenti lépések ismétlésével vagy egy másik funkció kiválasztásával ezt a funkciót újra ki lehet kapcsolni.



FIGYELEM!

A Szabadság funkcióban a „Fruit & Veg, Quick cool, 0°C fresh” ikonok a Myzone-ban kikapcsolnak és a Myzone hőmérséklete nem állítható be. A Szabadság funkcióból való kilépést követően a hűtőrekesz és a Myzone az előző beállítása jelenik meg, fagynak. Ezért az „azonnal felvágandó” húst a Saját zóna rekeszben kell tartani legalább 0 °C-on

5.11 Saját zóna rekesz

A hűtőszekrényben található egy Saját zóna rekesz (lásd 5.11 kép). Az alábbi funkciók állnak rendelkezésre:

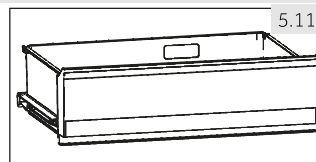

5.11.1 Fruit & Veg. funkció.

Ez a funkció friss gyümölcsök és zöldségek tárolására alkalmas.



Megjegyzés: Fruit & Veg. funkció

A hidegre érzékeny gyümölcsöket, mint például az ananászt, avokádót, banánt, grapefruitot és a zöldségeket, például a burgonyát, padlizsánt, babot, uborkát, cukkinit és paradicsomot, valamint a sajtot ne tárolja a Saját zóna rekeszben.

5.11.2 0°C Fresh funkció

Ez a funkció a MyZone rekesz hőmérsékletét 0 °C-ra állítja. Alkalmas friss élelmiszer, mint pl. hús vagy instant termékek tárolására. A legtöbb élelmiszer 0 °C-on, de nem lefagyasztva friss marad.



Megjegyzés: 0°C Fresh funkció

- ▶ A hús eltérő víztartalma miatt bizonyos nedvesebb húsok 0 °C alatti hőmérsékleten megfagynak. Ezért az „azonnal felvágandó” húst a Saját zóna rekeszben kell tartani legalább 0 °C-on.

5.11.3 S-Cool (Gyorshűtés)

Ennek a funkciónak a segítségével rövid idő alatt lehűtheti a dobozos üdítőket. A MyZone (Saját zóna) rekesz hőmérsékletét +2 °C-ra állítja.



Megjegyzés: MyZone (Saját zóna) rekesz

- ▶ A Saját zóna részleg három funkciója közül valamelyik mindig aktiválva van
- ▶ A hűtőszekrény rész hőmérsékletének csökkentéséhez használja a S-Cool funkciót. Ha szeretné megemelni, használja a Fruit & Veg. funkciót.

5.11.4

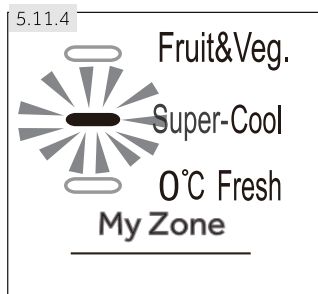

5.11.4 A MyZone rekesz funkció kiválasztása

1. Ha blokkolva van, a „G” gomb megérintésével oldja ki a panelt. (lásd 5.5 kép)
2. Érintse meg többször egymás után a "C" gombot (MyZone), amíg a kívánt funkció villogni kezd (lásd 5.11.4 kép).
3. Néhány másodperc elteltével a "c" kijelző állandóan világítani fog és a beállítás megerősítésre kerül.

5.12

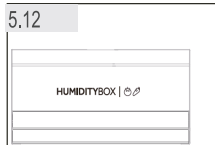

5.12 PÁRATARTÓ DOBOZ

A rekesz páratartalma állítható (csúsztassa a csúszkát balra a páratartalom csökkentése érdekében és a másik oldalra, hogy növelje a páratartalmat)

5.13 Tippek a friss élelmiszerek tárolásához

5.13.1 Tárolás a hűtőszekrényben

- ▶ A hűtőszekrény hőmérséklete 5 °C alatt legyen.
- ▶ A forró ételt először szobahőmérsékletre kell lehűteni, mielőtt behelyezné azt a hűtőszekrénybe.
- ▶ A hűtőszekrényben tárolt élelmiszert meg kell mosni és meg kell szárítani
- ▶ Az élelmiszert megfelelően lezárva kell tárolni, hogy elkerülje a szagok keletkezését és az íz megváltozását.
- ▶ Ne tároljon nagy mennyiségű élelmiszert. Az élelmiszerek között hagyjon helyet, hogy a hideg levegő áramolhasson körülöttük, és jobb és egyenletesebb a hűtés.
- ▶ A naponta fogyasztott élelmiszert érdemes a polc elején tárolni.
- ▶ Hagyjon helyet az élelmiszerek és a belső falak között, hogy a levegő szabadon áramolhasson. Ne tárolja az élelmiszereket a hátsó falnak támasztva; az élelmiszer hozzáfagyhat a hátsó falhoz. Kerülje el, hogy az élelmiszerek (különösen az olajos vagy savas élelmiszerek) közvetlenül hozzáérjenek a belső burkolathoz, mert az olaj/sav szétmarhatja a belső burkolatot. Takarítsa fel az olajos/savas szennyeződést, ha ilyet talál.
- ▶ A fagyasztott élelmiszereket könnyen felolvaszthatja a hűtőszekrény részben. Ezzel energiát takarít meg.
- ▶ A gyümölcsök és zöldségek, például a cukkini, dinnye, papaja, banán, ananász stb. érési folyamata felgyorsulhat a hűtőszekrényben. Ezért nem ajánlatos őket a hű-

tőszekrényben tárolni. Azonban az erősen éretlen gyümölcsök érése bizonyos ideig gyorsítható. A hagyma, fokhagyma, gyömbér és más gyökeres zöldségek szintén szobahőmérsékleten tárolhatók.

- ▶ A hűtőszekrényben érezhető kellemetlen szagok azt jelzik, hogy valami kiömlött és takarítás szükséges. Lásd a GONDOZÁS ES TISZTÍTÁS részt.
- ▶ A különböző élelmiszereket különböző helyekre kell tenni tulajdonságaik alapján (lásd a 5.13.1).

- 1 Savanyított élelmiszerek, konzervek stb.
- 2 Vaj, sajt, tojás, fűszerek, stb.
- 3 Hústermékek, nassolnivaló stb.
- 4 Bor, pezsgő stb.
- 5 Tojás, konzervek, fűszerek stb.
- 6 Szárzészta, tej, tofu, tejtermékek stb.
- 7 PÁRATARTÓ DOBOZ: saláták, gyümölcsök és zöldségek
- 8 Italok és palackozott élelmiszerek
- 9 Saját zóna rekesz
Gyümölcs, zöldségek, saláta (gyümölcs és zöldség) Etelkonzervek (S-Cool)
Nyers friss élelmiszer (0°C Fresh)

- 1 Savanyított élelmiszerek, konzervek stb.
- 2 Vaj, sajt, tojás, fűszerek, stb.
- 3 Húskészítmények, nas-
solnivalók, solnivalók, tészta,
tej, tofu, tejtermékek stb.
- 4/6 Tojás, konzervek, fűszerek stb.
- 5 Italok és palackozott élelmiszerek
- 7 Saját zóna rekesz
- 8 Gyümölcs, zöldségek, saláta (gyümölcs és zöldség) Etelkonzervek (S-Cool)
Nyers friss élelmiszer (0°C Fresh)

- 1 Savanyított élelmiszerek, konzervek stb.
- 2 Vaj, sajt, tojás, fűszerek, stb.
- 3 Hústermékek, nassolnivaló stb.
- 4 Bor, pezsgő stb.
- 5 Tojás, konzervek, fűszerek stb.
- 6 Szárzészta, tej, tofu, tejtermékek stb.
- 7 PÁRATARTÓ DOBOZ: saláták, gyümölcsök és zöldségek
- 8 Italok
- 9 és palackozott élelmiszerek
- 10 Vízartály: Ivóvíz tárolására (HFR7720DWMP/HFR5720EWMG)

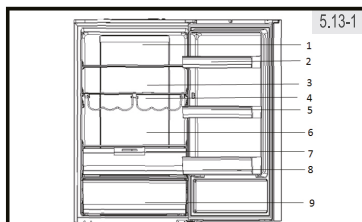

Model:A3FE744CPJ/A3F744CSNJ
/A3FE44CGBJ/HTR7720DNMP
HTR5720ENMG

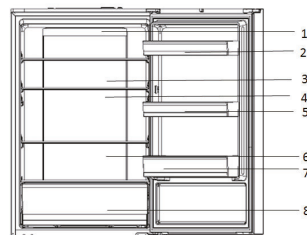

Model:A3FE743CPJ/HTOPMNE7193
HTR5719ENPT

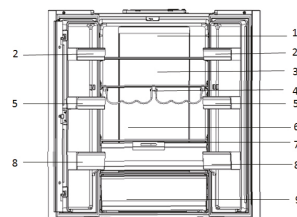

Model:HB20FPAAA/HB17FPAAA
/HB20FSNAAA/HB20FGBAAA/HTR7720DNMP
HFR5720EWMG

5.13.2 Tárolás a fagyasztószekrényben

- ▶ Tartsa a fagyasztószekrény hőmérsékletét -18 °C-on.
- ▶ A fagyasztás előtt 24 órával kapcsolja be a Szuper fagyasztó funkciót, kis mennyiségű élelmiszer esetén 4-6 óra is elegendő.
- ▶ A forró ételt először szobahőmérsékletre kell lehűteni, mielőtt behelyezné azt a fagyasztószekrénybe.
- ▶ A kis adagokra feldarabolt élelmiszer gyorsabban lefagy, könnyebb kiolvasztani és elkészíteni. Az egyes adagok tömege ne haladja meg a 2.5 kg-ot
- ▶ Ajánlatos becsomagolni az élelmiszert, mielőtt a fagyasztóba tenné azt. A csomagolás külseje legyen száraz, hogy megakadályozza a zacskók összefagyását. A csomagolóanyag legyen szagmentes, légmentes, nem mérgező.
- ▶ Az élelmiszerek lejáratának elkerülése érdekében kérjük, írja fel a fagyasztás idejét, az eltarthatóság idejét, valamint az élelmiszer nevét az élelmiszer csomagolására.
- ▶ **FIGYELEM!** A savak, alkáli és sós anyagok kimarhatják a fagyasztó belső felületét. Ilyen anyagokat tartalmazó élelmiszert (pl. tengeri halat) ne helyezzen közvetlenül a belső felületre. A fagyasztóban levő sós vizet azonnal fel kell takarítani.
- ▶ Ne lépje túl az élelmiszerek gyártók által javasolt tárolási időtartamát. Csak a szükséges mennyiségű élelmiszert vegye ki a fagyasztóból.
- ▶ A kiolvasztott élelmiszert gyorsan fogyassza el. A kiolvasztott élelmiszert nem szabad újból lefagyasztani, kivéve ha először megfőzte, ellenkező esetben ehetetlenné válhat.
- ▶ Ne tegyen nagy mennyiségű friss élelmiszert a fagyasztószekrénybe. Nézze meg a fagyasztó fagyasztási kapacitását - lásd a MŰSZAKI ADATOK részt vagy az adatokat az adattáblán.
- ▶ A fagyasztóban legalább -18 °C 2-12 hónapig a tulajdonságaiktól függően tárolhatók az élelmiszerek (pl. hús: 3-12 hónap, zöldségek: 6-12 hónap)
- ▶ Friss élelmiszer fagyasztásakor kerülje el, hogy az hozzáérjen a már fagyott élelmiszerhez. Fennáll a felolvadás veszélye!

5.13.3 Iparilag fagyasztott (mirelit) élelmiszer tárolásakor kövesse az alábbi útmutatót:

- ▶ Mindig tartsa be a gyártó által előírt eltarthatósági időt. Ne lépje túl a megadott időt!
- ▶ A vásárlás és a tárolás közötti időt próbálja a lehető legrövidebbre venni, hogy megtartsa az élelmiszer minőségét.
- ▶ -18 °C vagy az alatt tárolt fagyasztott élelmiszert vásároljon.
- ▶ Kerülje el az olyan élelmiszer vásárlását, amelynek csomagolásán jég vagy deresedés található. - Ez azt jelzi, hogy talán a termék részben kiolvadt majd újra lefagyasztották - a hőmérsékletemelkedés hatással van az élelmiszer minőségére.

5.14.1 Vízadagoló (HFR7720DWMP)

A vízadagolónak (5.14.1. ábra) köszönhetően hűs ivóvizet fogyaszthat.

Használat előtt kötelezően tisztítsa meg a víztartályt (lásd ÁPOLÁS ÉS KARBANTARTÁS).



FIGYELMEZTETÉS!

Kizárólag ivóvizet használjon.

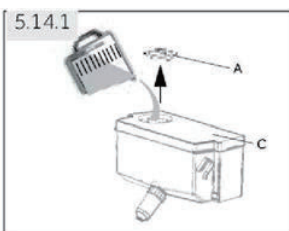

1. Bizonyosodjon meg a víztartály megfelelően behelyezett állapotáról (lásd BERENDEZÉS)
2. Forgassa el és emelje fel a kerek kupakot (A), és töltsse fel a víztartályt friss ivóvízzel.
3. A vizet csak a jelzésig töltsse (1,8 l); a víz túlfolyhat az ajtó kinyitásakor vagy becsukásakor.
4. Zárja vissza a kerek kupakot, amíg a helyére nem kattann.



VÍZADAGOLÓ

- Mielőtt feltöltené a tartályt, távolítsa el a víztartályban maradt vizet.
- Ha hosszabb ideig nincs szüksége vízre, ürítse ki a víztartályt, és megtisztítva helyezze vissza a tartályt.
- A víztartály kupakja (C) energiatakarékosági célokat is szolgál. Ha hosszabb ideig nem kívánja használni a vízadagolót, ettől függetlenül helyezze fel a kupakot, mivel ez szigetel, és hozzájárul az energiatakarékos működéshez.

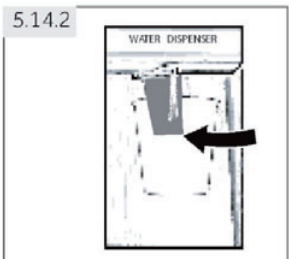

5.14.2 Vízhez jutás a vízadagolóból

1. Helyezzen egy poharat a vízkimenet alá.
2. Gyengéden nyomja meg a vízadagoló karját a pohárral.
Bizonyosodjon meg arról, hogy a pohár pontosan az adagoló alatt található, így megelőzve a víz kifröccsenését.



Energiatakarékosági tanácsok

- ▶ Biztosítsa a készülék megfelelő szellőzését (lásd ÜZEMBE HELYEZÉS).
- ▶ Ne helyezze a készüléket olyan helyre, ahol közvetlen napfény éri, vagy hőforrás (tűz-hely, fűtőttest) közelébe.
- ▶ Ne állítson be feleslegesen alacsony hőmérsékletet a készülékben. Az energiafogyasztás növekszik, minél alacsonyabb hőmérsékletet állít be.
- ▶ Az olyan funkciók mint a SUPER-FREEZE vagy SUPER-COOL több energiát fogyasztanak.
- ▶ Várja meg, hogy a meleg étel lehűljön, mielőtt a készülékbe helyezi.
- ▶ A készülék ajtaját a lehető legkisebbre és a lehető legrövidebb ideig nyissa ki.
- ▶ Ne töltsen túl a készüléket, hogy ne akadályozza a légáramlást.
- ▶ Kerülje el, hogy levegő kerüljön az élelmiszer csomagolásába.
- ▶ Tartsa az ajtótomítéseket tisztán, hogy az ajtó mindig helyesen záródhasson.
- ▶ A hűtőszekrény részben olvassa fel a fagyasztott élelmiszert.
- ▶ Az energiatakarékoság tekintetében leghatékonyabb konfiguráció esetében a fiókoknak, élelmiszerdoboznak és polcoknak a termékben kell lenniük a készülékben, és az ételeket úgy kell elhelyezni, hogy ne akadályozzák a csatorna levegő kimenetét.

A LED-es lámpák cseréje



Szakember által cserélhető fényforrás (csak a LED)

A termék G energiahatékonysági osztályba tartozó fényforrást tartalmaz.

Rekesz	Energiatakarékosági osztály	Modell
Hűtőszekrény	G	HB17FPAAA HB20FPAAA A3FE744CPJ A3FE743CPJ A3FE744CSNJ HTR7720DNMP A3FE744CGBJ HFR7720DWMP HB20FSNAAA HFR5720EWMC HB20FGBAAA HTR5720ENMG HTOPMNE7193 HTR5719ENPT



Megjegyzés: A modelltől függően eltérések felléphetnek

A különböző modellekből adódóan, az Ön készüléke nem biztos, hogy minden következő funkcióval rendelkezik. Tekintse meg a TERMÉKLEÍRÁS fejezetet.

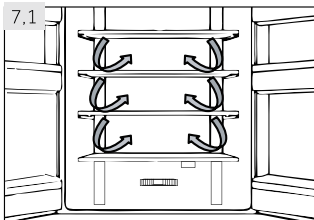

7.1

7.1 Több helyű hideg levegő áramlás

A hűtőszekrény olyan rendszert tartalmaz, ahol a levegő több helyről is áramlik, a hideg levegő minden polcszinten kering (lásd 7.1 kép). Ezzel egységes hőmérséklet érhető el, így az élelmiszerek hosszabb ideig eltarthatók.

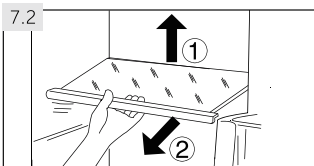

7.2

7.2 Állítható polcok

A polcok magassága a tárolási igényeinek megfelelően állíthatók.

1. A polc áthelyezéséhez először emelje fel a hátsó részét (1), majd húzza ki (2) (lásd 7.2 kép).
2. A behelyezéskor helyezze mindkét oldalon a sínre, és tolja be egészen hátra addig, amíg nem rögzül a két oldalon levő résekben.



Megjegyzés: Polcok

Ellenőrizze, hogy a polc minden vége vízszintesen áll-e.

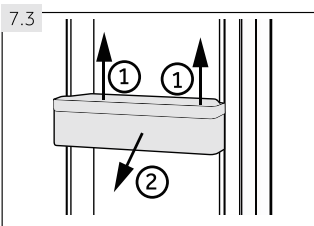

7.3

7.3 Eltávolítható ajtórekeszek

Az ajtórekeszek kivehetők, így könnyebb tisztítani őket: Helyezze a kezét a rekesz két oldalára, emelje fel (1), és húzza ki (2) (lásd 7.3 kép).

Az ajtórekesz behelyezéséhez a fenti lépéseket fordított sorrendben végezze el.

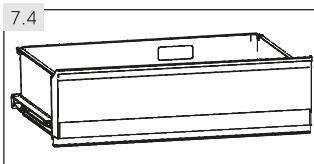

7.4

7.4 Saját zóna rekesz

A Saját zóna rekesz használatáról és beállításáról lásd a Saját zóna rekesz HASZNÁLATA című részt (lásd 7.4 kép).

7.5 OPCIONÁLIS: OK-hőmérséklet jelző

Az OK-hőmérséklet jelző (Fig. 7.5) segítségével meghatározható a +4 °C alatti hőmérséklet. Ha a jelzőn nem látható „OK” felirat, fokozatosan csökkentse a hőmérsékletet

**Megjegyzés: OK-címke**

Amikor a készüléket bekapcsolja, akár 12 órát is igénybe vehet a megfelelő hőmérséklet elérése

7.6 Kivehető fagyasztófiók

A fiók eltávolításához húzza ki azt a végpontig (1), emelje fel, és távolítsa el (2) (7.6. ábra)

A fiók behelyezéséhez hajtsa végre a fenti lépéseket fordított sorrendben

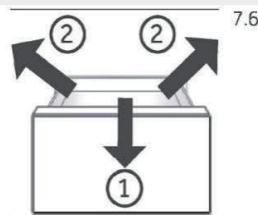
**7.7 Eltávolítható víztartály HFR7720WMP/HFR5720EWMG**

A víztartály (7.7. ábra) eltávolítható és visszaszerelhető a tisztítás megkönnyítése érdekében, visszahelyezése ugyanúgy történik, mint az ajtópolcok esetében.

Víztartály behelyezése

Tegye be a víztartályt úgy, hogy a vízkimenet (B) illeszkedjen az ajtónyíláshoz. Bizonyosodjon meg arról, hogy a víztartály rögzült

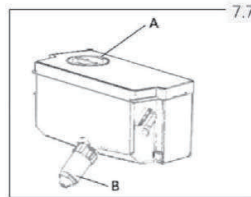
**Megjegyzés:**

Ha a víztartály nem illeszkedik megfelelően, víz csepeghet a csatlakozásnál.

A víztartály eltávolításakor vagy visszaszerelésakor ne használjon túlzott erőt, így megelőzheti a tartály károsodását.

7.8 3D fagyasztófiók

A fagyasztófiók (7.8. ábra) egyenesen és teljesen kihúzhatók. Ezek könnyen gördülő teleszkópos futópályán találhatók, így kényelmesen elhelyezhető és eltávolítható a fagyasztott áru. Az automatikus ajtócsukó mechanizmusnak köszönhetően a kezelés egyszerű, a készülék energiatakarékos

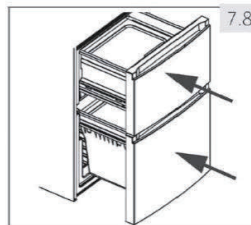
**FIGYELMEZTETÉS!**

Ne terhelje túl a fiókokat: Az egyes fiókok max. teherbírása: 35 kg

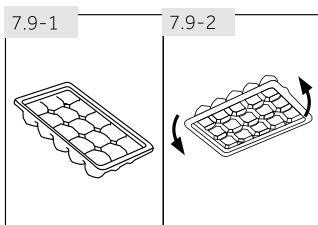

7.9 Jégkockatartó

1. Töltse meg a jégkockatartót 3/4-ig vízzel, zárja le a fedelével és tegye a fagyasztó fiókba (lásd 7.9-1 kép).
2. Enyhén csavarja meg a jégkockatartót vagy tartsa folyóvíz alá a jégkockák kilazításához (lásd 7.9-2 kép).

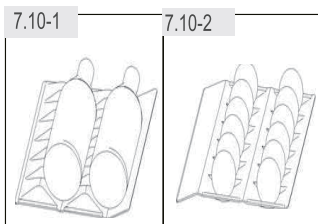

7.10 Bor állvány és tojás tálca

(Típus: A3FE743CPJ/HB17FPAAA /HTR5719ENPT)

1. Tartsa laposan.
2. Kövesse a bor tárolása érdekében (7.10.- 1 ábra)
3. A másik oldal a tojásokra vonatkozik (7.10.- 2 ábra)

7.11 A fény

A belső LED világítás kigyullad amikor az ajtó kinyílik. A világítás teljesítményére nincsen hatással a készülék többi beállításának.



7.12 Összecsukható üvegrekesz

(Típus: HB20FPAAA/A3FE744CPJ/A3FE744CSNJ /A3FE744CGBJ/HB20FSNAAA/HB20FGBAAA /HTR7720DNMP/HFR7720DWMP /HFR5720EWMG /HTR5720ENMG))

Normál használatra

1. Húzza le az üvegrekesz tartóit (7.12-1. ábra).
2. Illessze be az üvegeket a rekeszbe (7.12-2 ábra).

Használaton kívül az üvegrekeszt össze lehet hajtani a helymegtakarítás érdekében.



FIGYELMEZTETÉS!

Bizonyosodjon meg róla, hogy az üvegek összsúlya nem haladja meg a 10 kg-t.

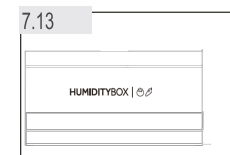

7.13 PÁRATARTÓ DOBOZ

(Típus: HB20FPAAA/A3FE744CPJ/A3FE744CSNJ /A3FE744CGBJ/HB20FSNAAA/HB20FGBAAA /HB17FPAAA/HTR7720DNMP/HFR7720DWMP /HFR5720EWMG /HTR5720ENMG))

A PÁRATARTÓ DOBOZ (lásd 7.12 kép) használatáról és beállításáról lásd a PÁRATARTÓ DOBOZ HASZNÁLATA című részt (PÁRATARTÓ DOBOZ).

**FIGYELMEZTETÉS!**

Tisztítás előtt húzza ki a hálózati kábelt az áramforrásból.

8.1 Általános

Akkor tisztítsa a készüléket, amikor kevés élelmiszer van benne, vagy amikor teljesen üres. A készüléket négyhetente érdemes kikaparni a megfelelő karbantartás érdekében, valamint hogy megakadályozza a romlott élelmiszerek okozta szagok keletkezését.

**FIGYELMEZTETÉS!**

- ▶ Ne tisztítsa a készüléket kemény kefével, drótkefével, tisztítószerrel, benzinnel, amilacetáttal, acetonnal és hasonló szerves oldatokkal, savakkal vagy lúgos oldatokkal. Kérjük, speciális hűtőgép tisztítószerrel használjon a károsodás elkerülése érdekében.
- ▶ Ne szórja be vagy öblítse le a készüléket tisztítás közben.
- ▶ Ne használjon vízpermetet vagy gózt a készülék tisztítására.
- ▶ Ne tisztítsa le a hideg üvegpolicokat forró vízzel. A hirtelen hőmérsékletváltozás miatt az üveg eltörhet.
- ▶ Ne érintse meg működés közben a fagyasztó tárolórekeszt, különösen nedves kézzel ne tegye, mert a keze odafagyhat a felülethez.
- ▶ Felmelegedés esetén ellenőrizze a fagyasztott élelmiszerek állapotát.
- ▶ Mindig tartsa tisztán az ajtó tömítést.
- ▶ Semleges tisztítószerrel, meleg vizes szivaccsal törölje le a készülék belsejét és burkolatát (lásd 8.1 kép).
- ▶ Öblítse le, és törölje szárazra puha ruhával.
- ▶ Ne tisztítsa a készülék egyetlen alkatrészét sem mosogatógépben.
- ▶ Az alkatrészeket tisztítsa langyos vízzel és semleges mosószerrel.
- ▶ Várjon legalább 5 percet a készülék újraindításával, mert a gyakori elindítás károsíthatja a kompresszort.

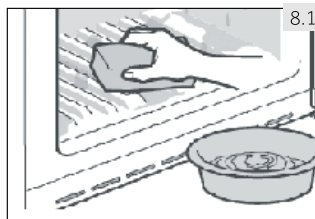
**8.2 Leolvasztás**

A hűtőszekrény és a fagyasztó leolvasztása automatikus, nincs szükség kézi beavatkozásra.

8,3 A LED-lámpák cseréje

A lámpában LED fényforrás található, amely alacsony energiafogyasztású és hosszú ideig működőképes. Bármilyen szokatlan működés esetén vegye fel a kapcsolatot az ügyfélszolgálattal. Lásd az ÜGYFÉLSZOLGÁLAT részt.

**FIGYELMEZTETÉS!**

A LED lámpa cseréjét ne maga végezze el, csak a gyártó vagy annak megbízott szervize végezheti el a cserét.

A lámpában LED fényforrás található, amely alacsony energiafogyasztású és hosszú ideig működőképes. Bármilyen szokatlan működés esetén vegye fel a kapcsolatot az ügyfélszolgálattal. Lásd az ÜGYFÉLSZOLGÁLAT részt.

A lámpa paraméterei:

Feszültség 12V; Max teljesítmény: 2 W

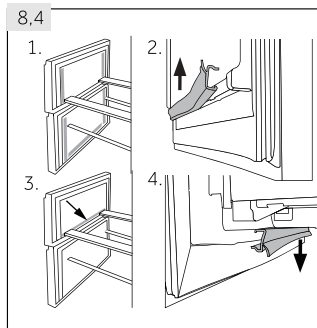

8,4 Eltávolítható kiegészítő ajtó-tömítések

Hat kiegészítő ajtó-tömítés található az alsó és a felső fagyasztfiókon.

1. Keresse meg az öt, az ábrán jelölt kiegészítő ajtó-tömítést az alsó és a felső fagyasztfiókon (lásd 8,4-1 kép).
2. Felhelyezéskor ellenőrizze, hogy a tömítések hajlított részei befelé néznek-e (lásd 8,4-2 kép).
3. Keresse meg a felső rekesz **alsó** tömítését, ahogy az ábrán látható (lásd 8,4-3 kép).
4. Felhelyezéskor ellenőrizze, hogy a tömítések hajlított részei lefelé néznek-e (lásd 8,4-4 kép).

Ezeket a tömítéseket, valamint a forgóajtót / rekesztömítéseket az ügyfélszolgálaton keresztül szerezheti be (lásd a jótállási jegyet).

8,5 Hosszú ideig használaton kívül

Ha a készüléket hosszú ideig nem használja, és nem fogja használni a Szabadság funkciót:

- ▶ Vegye ki az élelmiszereket.
- ▶ Húzza ki a hálózati kábelt.
- ▶ A fent leírtak szerint tisztítsa meg a készüléket.
- ▶ Tartsa nyitva az ajtót és a fagyasztó fiókjait/ajtóját, hogy megakadályozza a rossz szagok keletkezését.



Megjegyzés: Kikapcsolás

Csak akkor kapcsolja ki a készüléket, ha az feltétlenül szükséges.

8,6 A készülék mozgatása

1. Vegye ki az összes élelmiszert, és húzza ki a hálózati kábelt.
2. Rögzítse a polcokat és a többi mozgó alkatrészt a hűtőszekrényben és a fagyasztóban ragasztószalaggal.
3. Ne döntse meg a hűtőszekrényt 45°-nál nagyobb mértékben, hogy elkerülje a hűtőrendszer károsodását.



FIGYELMEZTETÉS!

- ▶ Ne emelje fel a készüléket a fogantyúinál fogva.
- ▶ Ne fektesse a készüléket vízszintesen a földre.

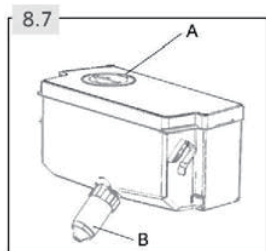

8.7 A víztartály tisztítása (HFR7720DWMP)

1. Vegye ki a víztartályt a készülékből.
2. Távolítsa el a kupakot (8.7-A ábra).
3. Csavarja le az adagolócsonkot (8.7-B ábra)
4. Tisztítsa meg a tartályt és az adagolócsonkot meleg víz és folyékony mosogatószer segítségével. Bizonyosodjon meg arról, hogy leöblíti a tisztítószer.
5. Szerelje fel az adagolócsonkot, helyezze vissza a kupakot, majd tegye vissza a tartályt a készülékbe

Számos felmerülő problémát Ön is meg tud oldani különösebb szakértelem nélkül. Probléma esetén kérjük, ellenőrizze az összes itt feltüntetett lehetőséget, és kövesse az alábbi utasításokat, mielőtt felvenné a kapcsolatot a szervizzel. Lásd az ÜGYFÉLSZOLGÁLAT részt.



FIGYELMEZTETÉS!

- ▶ Karbantartás előtt kapcsolja ki a készüléket úgy, hogy kihúzza a dugaszt az elektromos aljzatból.
- ▶ Az elektromos berendezést csak képzett szakember javíthatja, mert a nem megfelelő javítási munka jelentős következményes károkat okozhat.
- ▶ A veszély elkerülése érdekében a sérült hálózati kábelt a gyártónak vagy megbízott szervizének, vagy egy hasonlóan szakképzett személynek ki kell cserélnie.

9.1 Hibaelhárítás táblázat

Probléma	Lehetséges ok	Lehetséges megoldás
A kompresszor nem működik.	<ul style="list-style-type: none"> • A hálózati dugasz nincs bedugva az elektromos aljzatba. • A készülék éppen leolvasztási ciklusban van. 	<ul style="list-style-type: none"> • Csatlakoztassa az elektromos dugaszt. • Ez normális automatikus leolvasztás esetén.
A készülék túl gyakran bekapcsol, vagy nagyon hosszú ideig kapcsol be.	<ul style="list-style-type: none"> • A belső vagy a külső hőmérséklet túl magas. • A készülék hosszú ideig ki volt kapcsolva. • Az egyik ajtó/rekesz nincs rendesen becsukva. • Az ajtót/fiókot túl gyakran vagy túl hosszú ideig nyitották ki. • A fagyasztószekrény hőmérsékleti beállítása túl alacsony. • Az ajtó/fiók tömítése piszkos, elkopott, elszakadt vagy nem illeszkedik. • Nem biztosítható az igényelt légáramlás. 	<ul style="list-style-type: none"> • Ebben az esetben normális, ha a készülék tovább van bekapcsolva. • Általában 8-12 óráig tart, hogy a készülék teljesen lehűljön. • Csukja be az ajtót/fiókot, és biztosítsa, hogy a készülék vízszintesen álljon, és ne legyen élelmiszer vagy tárolóedény az ajtó útjában. • Ne nyissa ki az ajtót/fiókot túl gyakran. • Állítsa magasabbra a hőmérsékletet, amíg egy megfelelő hűtési hőmérsékletet el nem ér. 24 órába is beletelhet, amíg a hűtőszekrény hőmérséklete stabilá válik. • Tisztítsa meg az ajtó/fiók tömítést, vagy cseréltesse ki az ügyfélszolgálattal. • Biztosítson megfelelő szellőzést.
A hűtőszekrény belseje piszkos és/vagy büdös.	<ul style="list-style-type: none"> • A hűtőszekrény belsejét ki kell tisztítani. • Erős illatú élelmiszer van a hűtőszekrényben. 	<ul style="list-style-type: none"> • Tisztítsa meg a hűtőszekrény belsejét. • Csomagolja be az élelmiszert alaposan.

Probléma	Lehetséges ok	Lehetséges megoldás
Nincs elég hideg a készülékben.	<ul style="list-style-type: none"> A hőmérséklet túl magasra van állítva. Túl meleg élelmiszerek lettek behelyezve. Túl sok élelmiszer lett behelyezve egyszerre. Az élelmiszerek túl közel vannak egymáshoz. Az egyik ajtó/rekesz nincs rendesen becsukva. Az ajtót/fiókot túl gyakran vagy túl hosszú ideig nyitották ki. 	<ul style="list-style-type: none"> Állítsa alapállapotba a hőmérsékletet. Mindig hagyja az élelmiszereket kihűlni, mielőtt betenné őket. Mindig kis mennyiségű élelmiszert tegyen be egyszerre. Hagyjon helyet az élelmiszerek között, hogy a levegő áramolni tudjon. Csukja be az ajtót/fiókot. Ne nyissa ki az ajtót/fiókot túl gyakran.
Túl hideg van a készülékben.	<ul style="list-style-type: none"> A hőmérséklet túl alacsonyra van állítva. A Nagyteljesítményű fagyasztás funkció be van kapcsolva, vagy túl sokáig van bekapcsolva. 	<ul style="list-style-type: none"> Állítsa alapállapotba a hőmérsékletet. Kapcsolja ki a Nagyteljesítményű fagyasztás funkciót.
Dér képződik a hűtőszekrény belsejében.	<ul style="list-style-type: none"> Az időjárás túl meleg és túl párás. Az egyik ajtó/rekesz nincs rendesen becsukva. Az ajtót/fiókot túl gyakran vagy túl hosszú ideig nyitották ki. Nyitva maradtak az élelmiszertároló edények vagy folyadékok. 	<ul style="list-style-type: none"> Növelje a hőmérsékletet. Csukja be az ajtót/fiókot. Ne nyissa ki az ajtót/fiókot túl gyakran. Hagyja a forró ételeket szobahőmérsékletűre lehűlni, és fedje le az élelmiszereket és folyadékokat.
Dér képződik a hűtőszekrény külső felületén vagy az ajtó(k) és a fiókok között.	<ul style="list-style-type: none"> Az időjárás túl meleg és túl párás. Az ajtó/fiók nincs rendesen becsukva. A készülékben levő hideg és a külső meleg levegő kicsapódik. 	<ul style="list-style-type: none"> Ez párás időjárás esetén normális, a páratartalom csökkenésével megváltozik. Ellenőrizze, hogy az ajtó/fiók szorosan be van-e csukva.
Erőteljes jegesedés és deresedés tapasztalható a fagyasztószekrényben.	<ul style="list-style-type: none"> Az élelmiszerek nincsenek megfelelően becsomagolva. Az egyik ajtó/rekesz nincs rendesen becsukva. Az ajtót/fiókot túl gyakran vagy túl hosszú ideig nyitották ki. Az ajtó/fiók tömitése piszkos, elkopott, elszakadt vagy nem illeszkedik. Valami megakadályozza az ajtó/fiók normális becsukását. 	<ul style="list-style-type: none"> Mindig jól csomagolja be az ételeket. Csukja be az ajtót/fiókot. Ne nyissa ki az ajtót/fiókot túl gyakran. Tisztítsa meg az ajtó/fiók tömitést, vagy cserélje ki újakra. Helyezze át a polcokat, az ajtórekeszeket vagy a bent levő tárolóedényeket, hogy az ajtó/fiók be tudjon csukódni.

Probléma	Lehetséges ok	Lehetséges megoldás
A készülék szokatlan hangokat ad ki.	<ul style="list-style-type: none"> A készülék nem vízszintes talajon áll. A készülék valamihez hozzáér. 	<ul style="list-style-type: none"> Állítsa be a lábakat, hogy készülék vízszintesen álljon. Távolítsa el a készülék körül levő tárgyakat.
Sípolás hallható.	<ul style="list-style-type: none"> A hűtőszekrény ajtaja nyitva van. 	<ul style="list-style-type: none"> Csukja be az ajtót, vagy kézzel halítsa el a riasztást.
Enyhe zümmögés hallható.	<ul style="list-style-type: none"> Bekapcsolt a kondenzáció elhárító rendszer. 	<ul style="list-style-type: none"> Ez megakadályozza a kondenzációt, normális jelenség.
A belső világítás vagy a hűtőrendszer nem működik.	<ul style="list-style-type: none"> A hálózati dugasz nincs bedugva az elektromos aljzatba. A hálózati kábel meg van sérülve. A LED-es lámpa elromlott. 	<ul style="list-style-type: none"> Csatlakoztassa az elektromos dugaszt. Ellenőrizze a helyiség energiaellátását. Hívja fel a helyi áramszolgáltatót! Kérjük, hívja fel a szervizt a lámpa kicseréléséhez.
A szekrény oldalai vagy az ajtószél melegsznek.	<ul style="list-style-type: none"> Ez normális jelenség. 	<ul style="list-style-type: none"> -

9,2 Az áramellátás megszakadása

Az áramellátás megszakadása esetén az élelmiszerek biztonságosan hidegen maradnak kb. 12 órán keresztül. Kövesse az alábbi tanácsokat, ha az áramellátás hosszabb ideig tart, különösen nyáron:

- ▶ A lehető legkevesebb alkalommal nyissa ki az ajtót/rekeszt.
- ▶ Áramszünet esetén ne helyezzen további élelmiszert a készülékbe.
- ▶ Ha kapott előzetes értesítést az áramszünetről, és az 12 óránál hosszabb ideig fog tartani, akkor készítsen jeget, és helyezze az egy edényben a hűtőszekrény felső részébe.
- ▶ Az áramszünet után azonnal vizsgálja át az élelmiszereket.
- ▶ Mivel az áramszünet vagy más hiba miatt a hűtőszekrény hőmérséklete emelkedni fog, az élelmiszerek tárolhatósági időtartama és fogyaszthatósági ideje csökkeni fog. Minden leolvadt élelmiszert azonnal el kell fogyasztani, meg kell főzni vagy vissza kell fagyasztani (ha lehetséges), hogy elkerülje az egészségügyi kockázatokat.



Megjegyzés: Memória funkció áramkimaradás alatt

Az áram visszakapcsolása után a készülék továbbműködik azokkal a beállításokkal, amelyek az áramkiesés előtt voltak érvényben.

A technikai segítségnyújtáshoz látogasson el weboldalunkra:
<https://corporate.haier-europe.com/en/>. A „weboldal” részben válassza ki a termék márkáját és az országot. Átírányítanak az adott weboldalra, ahol megtalálhatja a telefonszámot és az űrlapot a technikai segítségnyújtáshoz.

10.1 Kicsomagolás



FIGYELMEZTETÉS!

- ▶ A készülék nehéz. Mindig legalább két személy kezelje.
- ▶ Tartsa távol a csomagolóanyagokat a gyermekektől, és helyezze el őket környezetbarát módon.
- ▶ Vegye ki a készüléket a csomagolásából.
- ▶ Távolítsa el a csomagolás minden részét.

10.2 Környezeti feltételek

A szoba hőmérséklete mindig legyen 10 °C és 43 °C között, mert ez hatással lehet a készülékben levő hőmérsékletre és az energiafogyasztásra. Ne helyezze a készüléket más hőtermelő készülékek (sütők, hűtőszekrények) közelébe szigetelés nélkül.

10,3 Az ajtó megfordítása

(Csak a A3FE743CPJ/ A3FE7 44CP J/HTOPMNE7193/HTR7720DNMP/ HTR5720ENMG /HTR5719ENPT)

A készülék végleges helyére való behelyezés előtt ellenőrizze az ajtópánt helyes pozícióját. Ha szükséges, nézze meg AZ AJTÓ MEGFORDÍTÁSA című fejezetet.

10.4 Helyigény

Helyigény az ajtó nyitásakor (lásd 10,4 kép):

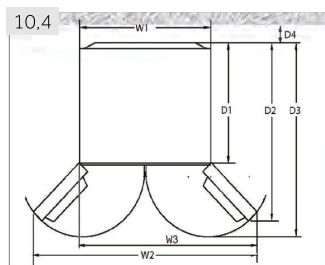

Típus	Szélesség mm-ben			Mélység mm-ben			Faltól való távolság mm-ben
	W1	W2	W3	D1	D2	D3	D4
A3FE743CPJ A3FE744CPJ HTOPMNE7193 HTR7720DNMP HTR5720ENMG HTR5719ENPT	700	-	1198.5	600	1140	1322	100
HB20FPAAA HB17FPAAA HB20FGBAAA HB20FSAAAA HFR7720DWMP HFR5720EWMG	700	1188	-	600	887	966	100

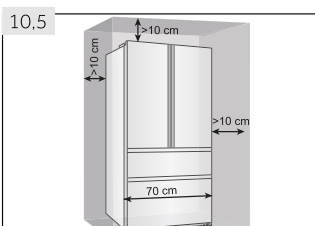

10,5 Szellőzési keresztmetszet

A készülék biztonsági okokból igényelt szellőzésének biztosítása érdekében vegye figyelembe a szellőzési keresztmetszet ábrán látható adatokat (lásd 10.5 kép).

Szabadon álló készülékek esetében: Ezt a hűtőkészüléket nem beépítésre tervezték.

10.5 A készülék elhelyezése

A készüléket sima, vízszintes felületre kell helyezni.

1. Döntse a készüléket enyhén hátra (lásd 10.5 ábra).
2. Állítsa be a lábakat a kívánt szintre.
3. A stabilitás ellenőrizhető, ha átlósan megpróbálja megbillenteni a készüléket. Minden irányba ugyanannyira kell enyhén billennie. Ellenkező esetben a váz elgörbülhet, amelynek eredménye az ajtótomítések szivárgása lehet. Az enyhe hátrafele dőlés megkönnyíti az ajtó becsukását.

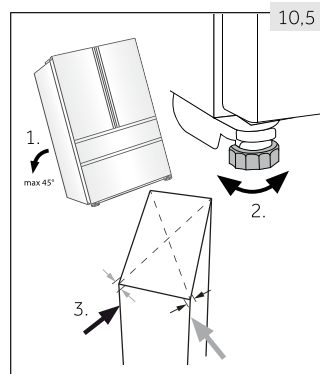

10.6 Az ajtók finombeállítása

Ha az ajtók nincsenek egy szintben, ezt a szintkülönbséget az alábbiakkal lehet orvosolni:

10.6.1 Állítható láb használata

Forgassa el az állítható lábat a nyíl irányának megfelelően (lásd 10.6-1 kép) a láb le- vagy felemelésére.

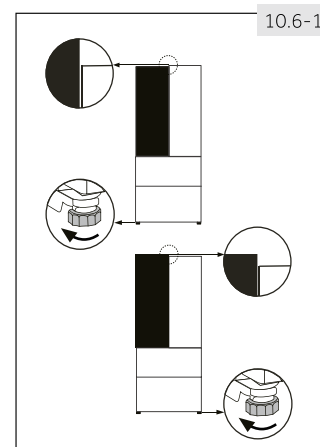

10.6.2 Alátétlemezek használatával

- ▶ Nyissa ki a felső ajtót és emelje fel.
- ▶ Kézzel vagy fogó segítségével óvatosan pattintsa az (tartozék zacskóban mellékelt) elválasztó-elemeket a középső pánt fehér műanyag gyűrűjébe (lásd 10.6-2 kép). Ne karcolja meg vagy horzsolja fel az ajtót.

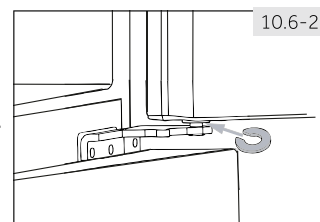

Megjegyzés: Vízszintezés

A hűtő jövőbeni használata az egyenetlen ajtó jelensége a tárolt élelmiszer súlyának következtében fordulhat elő. Ezután igazítsa meg a fenti módszerek alkalmazásával.

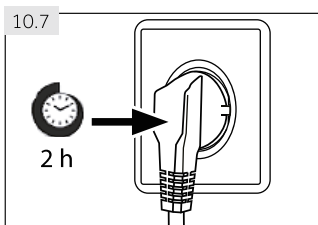

10.7 Várakozási idő

A karbantartást nem igénylő kenőolaj a kompresszor burkolatán belül található. Ez az olaj átjuthat a zárt csőrendszerbe, ha a készüléket ferdén döntve szállítják. A készülék áramellátáshoz való csatlakoztatása előtt várjon 2 órát (lásd 10.7 kép), hogy az olaj visszakerüljön a kompresszorba.

10.8 Elektromos csatlakoztatás

Minden csatlakoztatás előtt ellenőrizze, hogy:

- ▶ az elektromos hálózat, az aljzat és a biztosíték megfelel az adattáblán látható adatoknak.
- ▶ az aljzat földelve van-e, és nincsen elosztó vagy hosszabbító.
- ▶ a dugasz és az aljzat szorosan illeszkedik.

Csatlakoztassa a dugót megfelelően szerelt konnektorba.



FIGYELMEZTETÉS!

A veszélyek elkerülése érdekében a sérült tápkábelt ki kell cserélni az ügyfélszolgálat (lásd a jótállási jegyen).

A készülék elhelyezésekor ügyeljen arra, hogy a tápkábel ne szoruljon be és ne sérüljön meg.

Ne helyezzen elosztót vagy hordozható tápegységet a készülék hátuljára.



Ügyeljen arra, hogy ne tegyen rá tűzveszélyes gyúlékony anyagot.

- kiterjesztett mérsékelt övi: „Ezt a hűtőkészüléket 10 °C és 32 °C közötti környezeti hőmérsékleten való használatra tervezték.”;
- mérsékelt övi: „Ezt a hűtőkészüléket 16 °C és 32 °C közötti környezeti hőmérsékleten való használatra tervezték.”;
- szubtrópusi övi: „Ezt a hűtőkészüléket 16 °C és 38 °C közötti környezeti hőmérsékleten való használatra tervezték.”;
- trópusi övi: „Ezt a hűtőkészüléket 16 °C és 43 °C közötti környezeti hőmérsékleten való használatra tervezték.”;

10,9 Az ajtó megfordítása

A készülék elektromos hálózathoz való csatlakoztatása előtt ellenőrizze, hogy a telepítési helytől és a használatától függően az ajtó nyitását nem szükséges-e megfordítani jobbról (ahogy szállítjuk) balra.



FIGYELMEZTETÉS!

- ▶ A készülék nehéz. Két személy szükséges az ajtó megfordításához.
- ▶ Mindennemű művelet megkezdése előtt először húzza ki a készüléket a hálózati aljzathoz.
- ▶ Ne döntse meg a készüléket 45°-nál nagyobb mértékben, hogy elkerülje a hűtőrendszer károsodását.

Szerelés lépései (lásd 10,9 kép):

1. Készítse elő a szükséges szerszámokat.
2. Húzza ki a készüléket.
3. Távolítsa el az előoldalt (1) tartó öt csavart és távolítsa el a panelt (2). Távolítsa el az előoldalt takaró kis védőt balról jobb oldalra.
4. Húzza ki a csatlakozókábelt.
5. Távolítsa el a felső pánt védőt (1) és csavarozza ki a felső pántot (három csavar) a jobb oldalon (2).
6. Óvatosan emelje le a meglazult hűtőszekrény ajtót az alsó pántról.
7. Fordítsa fejjel lefelé az ajtót, csavarozza le a védőt (1) és az ajtómegállítót (2) a rögzítő résszel (3).
8. Távolítsa el a felső ajtó alsó csuklópántját.
9. Cserélje ki a takaródugókat és a csavarokat az adott oldalra.
10. Helyezze át az ajtómegállítót a jelenlegi helyzetéből a másik oldalra.

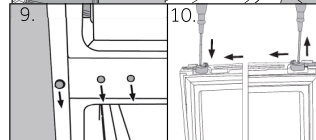
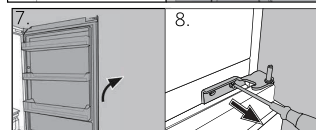
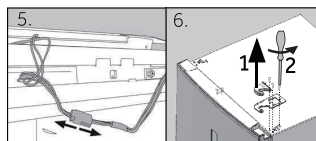
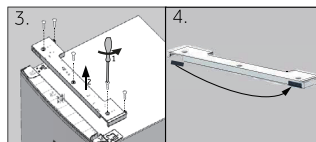
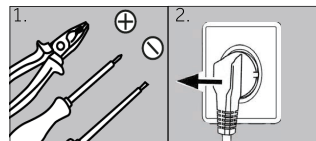

10-Üzembe helyezés

HU

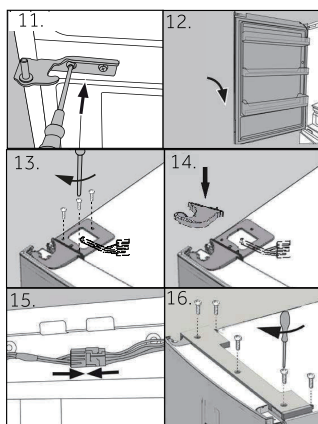

11. Vegye ki a felső ajtó új alsó pántjait a tartozékcso-magból, és csavarozza fel a készülék bal oldalára.

12. Emelje fel óvatosan a felső ajtót az alsó pántra, hogy a csap illeszkedjen a csuklópántba.

13. Vegye ki a felső pántot a tartozékcso-magból. Vezesse át a csatlakozó kábelt a felső pánton és erősítse fel a felső pántot a három csavarral a ké-szülék jobb oldalán.

14. Tegye a pánttakaró fedelet (megtalálja a tarto-zékcso-magban) a pántra.

15. Csatlakoztassa össze a csatlakozókábelt, és helyezze azt a nyílásba.

16. Tegye vissza az előlapot és erősítse fel az öt csavarral. Az ajtó megfordítása után ellenőrizze, hogy az ajtó-tömítések megfelelőek-e, és minden csavar jól meg van-e húzva.

1. Az (EU) 2019/2016 előírásnak megfelelő termékadatlap

Gyárijel	Haier					
Modellazonosító	A3FE743* HTOPM* HTRS719EN*	A3FE744CP* A3FE744CS* A3FE744CG* HTRS720EN*	HB20FP* HB20FS* HB20FG*	HB17*	HTR7720*	HFR7720 HFR5720*
Modellkategória	Hűtő-fagyasztó					
Energiahatékonysági osztály	E	E	E	E	D	D/E
Éves energiafogyasztás (kWh/év) ¹⁾	297	301	302	298	242	242/302
Hűtőtér térfogata (l)	310	343	339	306	343	337
Fagyasztótér térfogata (l)	140	140	140	140	140	140
Csillaggal történő megjelölés	✱***					
Egyéb rekeszek hőmérséklete > 14 °C	Nem vonatkozik					
Jégmentes rendszer	Igen					
Hőmérséklet megőrzése tápellátás nélkül (ó)	12					10
Fagyasztási kapacitás (kg/24 ó)	10					
Klímaosztály A készülék 10 °C közötti 43 °C környezeti hőmérsékleten való felhasználásra készült	SN.N.ST.T					
Zajkibocsátási osztály és levegőben terjedő akusztikus zajkibocsátás (db(A) re 1pW)	C (37)					
Hőmérséklet-emelkedési idő (ó)	12					10
Kialakítás típusa	Önálló					

¹⁾ 24 órás szabványos teszteredmények alapján. A valós energiafogyasztás a készülék használati módjának és elhelyezésének függvényében változik

2. Kiegészítő műszaki adatok

Össztérfogat (l)	450	483	479	446	483	477
Feszültség / Frekvencia	220-240 V ~ / 50 Hz					
Bemeneti teljesítmény (W)	120					
Bemeneti áramerősség (A)	1.5					
Fő biztosíték (A)	16					
Hűtőközeg/mennyiség	R600a/62g					
Méretetek (Mé/Sz/Ma mm-ben)	675*700*1906	675*700*2006	675*700*2006	675*700*1906	675*700*2006	675*700*2006

3. Szabványok és irányelvek 

A termék megfelel az összes vonatkozó EK irányelvben meghatározott követelménynek, illetve a vonatkozó harmonizált szabványoknak, amelyek alapján megilleti a CE-jelölés

A Haier ügyfélszolgálatot és eredeti pótalkatrészek használatát javasoljuk.

Ha problémája van a készülékével, kérjük, először nézze meg a HIBAELHÁRÍTÁS című fejezetet.

Ha nem talál ott megoldást, kérjük, vegye fel a kapcsolatot

- ▶ a helyi kereskedőjével vagy
- ▶ a Service & Support (Szerviz és támogatás) részt a www.haier.com weboldalon, ahol jelezheti szervizigényét, valamint megtalálja a Gyakran Ismételt Kérdéseket és a telefonszámokat is.

Amikor felveszi a kapcsolatot a szervizzel, készítse elő a következő adatokat.

Az információkat az adattáblán találhatja meg.

Modell _____ Gyári szám _____

Továbbá ellenőrizze a termékhez mellékelte jótállási jegyet, ha a termék még garanciális.

▶ **PÓTALKATRÉSZEK ELÉRHETŐSÉGE**

termosztátok, hőmérséklet-érzékelők, nyomtatott áramköri kártyák és fényforrások egy modell utolsó darabjának forgalomba hozatalát követően legalább hét évig; ajtónyitó fogók, ajtózsanérok, tálcák és kosarak egy modell utolsó darabjának forgalomba hozatalát követően legalább hét évig, továbbá ajtótomítések egy modell utolsó darabjának forgalomba hozatalát követően legalább 10 évig;

▶ **GARANCIA**

A minimális garancia: az EU tagállamaiban 2 év, Törökországban 3 év, az Egyesült Királyságban 1 év, Oroszországban 1 év, Svédországban 3 év, Szerbiában 2 év, Norvégiában 5 év, Marokkóban 1 év Marokkó, Algériában 6 hónap, Tunézia esetén pedig nincs előírva garancia vállalási kötelezettség.

Általános üzleti igényeivel forduljon a lent található európai kirendeltségeinkhez:

Haier címek Európa			
Ország*	Postacím	Ország*	Postacím
Olaszország	Haier Europe Trading SRL Via De Cristoforis, 12 21100 Verese ITALY	Franciaország	Haier France SAS 3-5 rue des Graviers 92200 Neuilly sur Seine FRANCE
Spain Portugália	Haier Iberia SL Pg. Garcia Faria, 49-51 08019 Barcelona SPAIN	Belgium-FR Belgium-NL Hollandia Luxemburg	Haier Benelux SA Anderlecht Route de Lennik 451 BELGIUM
Németország Ausztria	Haier Deutschland GmbH Hewlett-Packard-Str. 4 D-61352 Bad Homburg GERMANY	Lengyelország Csehország Magyarország Görögország Románia Oroszország	Haier Poland Sp. zo.o. Al. Jerozolimskie 181B 02-222 Warszawa POLAND
Egyesült Királyság	Haier Appliances UK Co.Ltd. One Crown Square Church Street East Woking, Surrey, GU21 6HR UK		

*Bővebb információért keresse fel a www.haier.com weboldalt

*A termékkel kapcsolatos további információkért kérjük, keresse fel a <https://eprel.ec.europa.eu/> webhelyet, vagy olvassa be a QR-t a készülékhez mellékelte energiaticmén.

HU

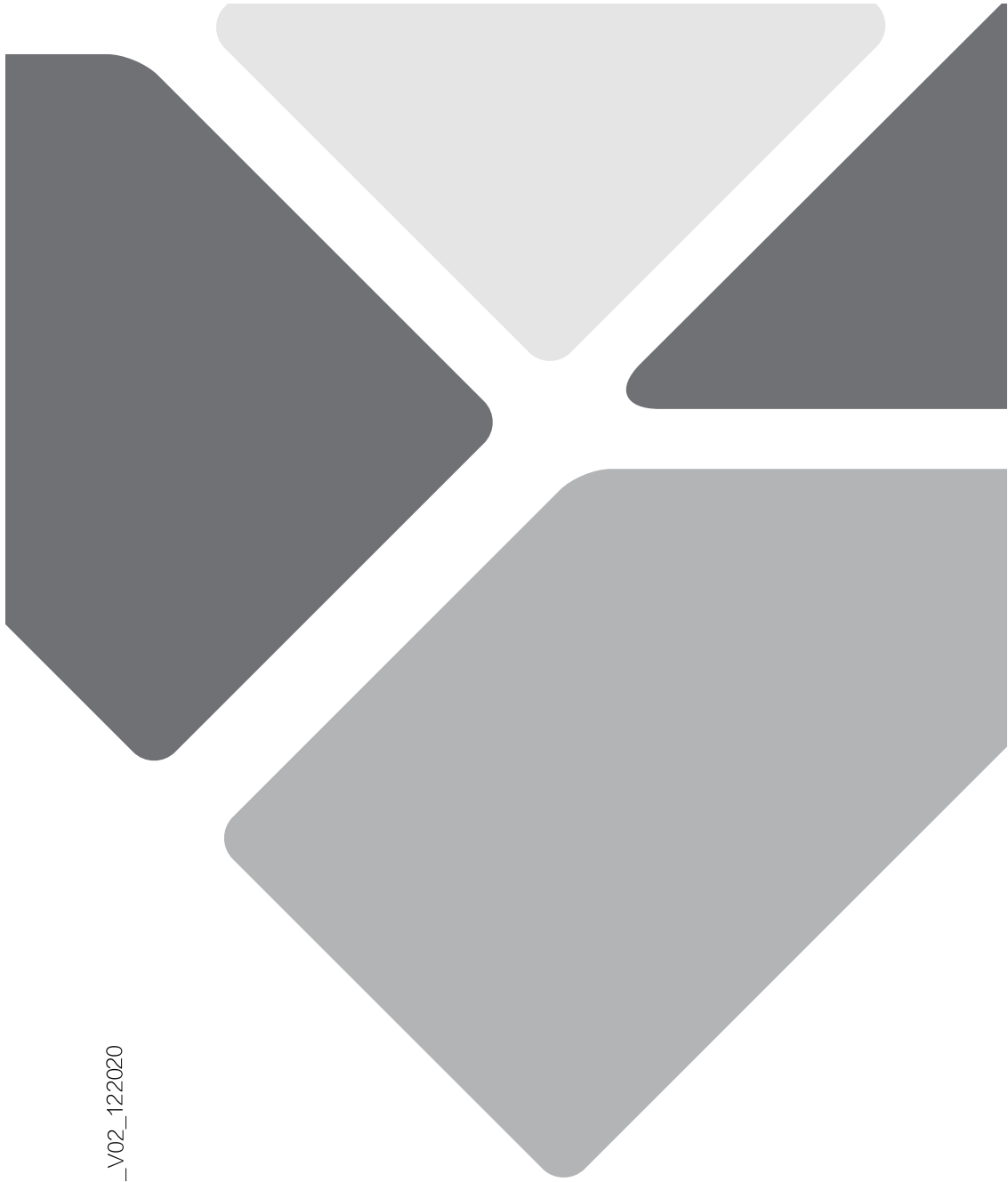

HB20XXX_HU_V02_122020

Haier



Instrukcja obsługi

Chłodziarko-zamrażarka

HB17FPAAA
HB20FPAAA
A3FE744CPJ
A3FE743CPJ
A3FE744CSNJ
A3FE744CGBJ
HB20FSNAAA
HB20FGBAAA
HTOPMNE7193
HTR7720DNMP
HFR7720DWMP
HFR5720EWMG
HTR5720ENMG
HTR5719ENPT

PL

Haier

Dziękujemy za zakup produktu Haier.

Przed użyciem urządzenia prosimy o dokładne zapoznanie się z instrukcją. Instrukcja zawiera ważne informacje, które pomogą Ci uzyskać jak najlepszą pracę urządzenia i zapewnić bezpieczną i prawidłową instalację, użytkowanie i konserwację.

Instrukcję należy przechowywać w dogodnym miejscu, aby zawsze można było znaleźć w niej informacje dotyczące bezpiecznego i prawidłowego korzystania z urządzenia.

W przypadku sprzedaży urządzenia, rozdawać je, lub zostawić w tyle podczas przenoszenia domu, upewnij się, że przekazesz ten podręcznik, aby nowy właściciel mógł zapoznać się z urządzeniem i zasadami bezpieczeństwa.

Legenda



Ostrzeżenie - Ważne informacje dotyczące bezpieczeństwa



Ogólne informacje i porady



Informacje o środowisku

Utylizacja



Pomóż chronić środowisko naturalne i zdrowie ludzkie. Wyrzuć opakowanie do stosownych pojemników do recyklingu. Pomóż recyklingować odpady z urządzeń elektrycznych i elektronicznych. Nie wyrzucaj urządzeń oznaczonych tym symbolem razem z odpadami domowymi. Oddaj produkt do miejscowego zakładu recyklingu lub skontaktuj się z urzędem miasta.



OSTRZEŻENIE!

Ryzyko obrażeń lub uduszenia!

Czynniki chłodnicze i gazy muszą być usuwane profesjonalnie. Przed utylizacją upewnij się, że przewody układu chłodniczego nie są uszkodzone. Wyciągnij wtyczkę z kontaktu. Odetnij przewód zasilający i wyrzucić go. Usuń tace i szuflady oraz zamek drzwi i uszczelki, aby zapobiec zamknięciu się dzieci i zwierząt w urządzeniu.

1-Informacje dotyczące bezpieczeństwa	4
2-Przeznaczenie	8
3-Opis produktu	9
4-Panel kontrolny	12
5-Użytkowanie.....	13
6-Porady dotyczące oszczędzania energii	22
7-Wyposażenie	23
8-Konserwacja i czyszczenie	26
9-Rozwiązywanie problemów	29
10-Instalacja.....	32
11-Dane techniczne	37
12-Obsługa klienta	38

Przed włączeniem urządzenia po raz pierwszy, przeczytaj poniższe wskazówki dotyczące bezpieczeństwa!



OSTRZEŻENIE!

Przed pierwszym użyciem

- ▶ Upewnij się, że nie ma uszkodzeń transportowych.
- ▶ Usuń wszelkie opakowania i trzymaj je poza zasięgiem dzieci.
- ▶ Odczekaj co najmniej dwie godziny przed zainstalowaniem urządzenia, aby upewnić się, że obieg chłodniczy jest w pełni efektywny.
- ▶ Zawsze przenoś urządzenie z pomocą co najmniej dwóch osób, ponieważ jest ciężkie.

Instalacja

- ▶ Urządzenie powinno być umieszczone w dobrze wentylowanym miejscu. Zapewnij przestrzeń co najmniej 10 cm nad i 10 cm wokół urządzenia.
- ▶ Nigdy nie należy umieszczać urządzenia w wilgotnym miejscu lub w miejscu, gdzie może być ochlapano wodą. Zetrzyj plamy i zachlapania do sucha miękką i czystą szmatką.
- ▶ Nie instaluj urządzenia w miejscu narażonym na bezpośrednie działanie promieni słonecznych lub w pobliżu źródeł ciepła (np. pieców, grzejników).
- ▶ Zainstaluj i wypoziomuj urządzenie w miejscu odpowiednim dla jego wielkości i przeznaczenia.
- ▶ Nie blokuj otworów wentylacyjnych w urządzeniu ani w zabudowie.
- ▶ Upewnij się, że informacje elektryczne na tabliczce znamionowej są zgodne z zasilaniem. Jeśli tak nie jest, skontaktuj się z elektrykiem.
- ▶ Urządzenie jest zasilane prądem 220-240V/50Hz. Nienormalne wahania napięcia mogą spowodować niewłaściwe działanie lub uszkodzenie regulatora temperatury lub sprężarki, mogą też spowodować nietypowy hałas podczas pracy. W takim przypadku powinien zostać zamontowany automatyczny regulator.
- ▶ Używaj oddzielnego, łatwo dostępnego i uziemionego gniazdka. Urządzenie musi być uziemione.
- ▶ **Tylko dla Wielkiej Brytanii:** Kabel zasilający urządzenie jest wyposażony we wtyczki z 3 bolcami (z uziemieniem), która pasuje do standardowego gniazda z 3 przewodami (z uziemieniem). Nigdy nie odcinaj albo wyjmuj trzeciego bolca (uziemiającego). Po zainstalowaniu urządzenia, wtyczka powinna być dostępna.
- ▶ Nie używaj adapterów wtyczek i przedłużaczy.
- ▶ Upewnij się, że przewód zasilający nie jest przygnieciony przez lodówkę. Nie stawaj na przewodzie zasilającym.
- ▶ Nie uszkodz obieg chłodzącego.

**OSTRZEŻENIE!****Codzienne używanie**

- ▶ Urządzenie to może być używane przez dzieci w wieku lat 8 lub starsze, osoby z obniżoną sprawnością fizyczną, zmysłową lub umysłową, osoby z brakiem doświadczenia i wiedzy, jeśli są one nadzorowane lub gdy je poinstruowano, jak korzystać z tego urządzenia w bezpieczny sposób i gdy zdają sobie sprawę z istniejących niebezpieczeństw.
- ▶ Trzymaj z dala od urządzenia dzieci poniżej 3 roku życia, chyba że są pod stałym nadzorem.
- ▶ Dzieci nie powinny bawić się tym urządzeniem.
- ▶ Jeśli chłodziwo lub inny łatwopalny gaz wycieka w pobliżu urządzenia, zamknij zawór wyciekającego gazu, otwórz drzwi i okna i nie odłączaj ani nie podłączaj kabla zasilającego lodówki ani innego urządzenia.
- ▶ Zauważ, że urządzenie jest ustawione do działania w określonym zakresie temperatur pomiędzy 10 i 43°C. Urządzenie może nie działać prawidłowo, jeśli jest używane przez dłuższy okres czasu w temperaturze powyżej lub poniżej podanego zakresu.
- ▶ Nie umieszczaj artykułów niestabilnych (ciężkich przedmiotów, pojemników z wodą) na górnej części urządzenia, aby uniknąć obrażeń spowodowanych upadkiem lub porażenia prądem spowodowanego przez kontakt z wodą.
- ▶ Nie ciągnij za półki drzwiowe. Drzwi mogą zostać przekrzywione, stojak na butelki, może się przesunąć, albo urządzenie może się przewrócić.
- ▶ Otwieraj i zamykaj drzwi, tylko używając uchwytów. Szczelina między drzwiami a komorą jest bardzo wąska. Nie trzymaj swoich rąk w tych obszarach, aby uniknąć przycięcia palców. Otwieraj i zamykaj drzwi lodówki tylko wtedy, gdy nie ma dzieci stojących w obrębie ruchu drzwi.
- ▶ Nie przechowuj ani nie używaj materiałów łatwopalnych, wybuchowych lub żrących w urządzeniu lub w jego sąsiedztwie.
- ▶ Nie przechowuj w urządzeniu leków, bakterii lub substancji chemicznych. To urządzenie jest urządzeniem gospodarstwa domowego. Nie zaleca się przechowywania materiałów, które wymagają ściślejszej temperatury.
- ▶ Nigdy nie przechowuj płynów w butelkach lub puszkach (oprócz wysokoprocentowych alkoholi), zwłaszcza w zamrażarce, jako że mogą one pęknąć podczas zamrażania.
- ▶ Sprawdź stan żywności, jeśli doszło do podwyższenia temperatury w zamrażarce.

**OSTRZEŻENIE!****Codziennie używanie**

- ▶ Nie ustawiaj niepotrzebnie niskiej temperatury w komorze lodówki. Ujemne temperatury mogą wystąpić przy wysokich ustawieniach. Uwaga: Butelki mogą wybuchnąć.
- ▶ Nie dotykaj zamrożonych rzeczy wilgotnymi rękami (załóż rękawiczki). Szczególnie nie jeść lizaków lodowych natychmiast po wyjęciu z zamrażalnika. Istnieje ryzyko przymarznięcia języka lub utworzenia się pęcherzy. Pierwsza pomoc: włoż natychmiast pod bieżącą zimną wodę. Nie odrywaj!
- ▶ Nie dotykaj wewnętrznej powierzchni komory zamrażarki podczas pracy, zwłaszcza mokrymi rękami, jako że mogą one przymarznąć do jej powierzchni.
- ▶ Odłącz urządzenie w przypadku przerwy w zasilaniu lub przed czyszczeniem. Pozostaw co najmniej 5 minut przed ponownym uruchomieniem urządzenia, jako że szybkie włączenie może doprowadzić do uszkodzenia sprężarki.
- ▶ Nie używaj urządzeń elektrycznych w komorze do przechowywania żywności, chyba, że są rekomendowane przez producenta.

Konserwacja/utrzymywanie w czystości

- ▶ Upewnij się, że dzieci są nadzorowane podczas czyszczenia i konserwacji urządzenia.
- ▶ Przed podjęciem jakichkolwiek rutynowych prac konserwacyjnych odłącz urządzenie od zasilania elektrycznego. Pozostaw co najmniej 5 minut przed ponownym uruchomieniem urządzenia, jako że szybkie włączenie może doprowadzić do uszkodzenia sprężarki.
- ▶ Podczas odłączania urządzenia trzymaj za wtyczkę, a nie za przewód.
- ▶ Nie zeszkrobuj szronu i lodu ostrymi przedmiotami. Nie wolno używać aerozoli, grzejników elektrycznych, takich jak grzejnik, suszarka do włosów, urządzenie do czyszczenia parą lub innych źródeł ciepła, w celu uniknięcia uszkodzenia części plastikowych.
- ▶ Nie używaj urządzeń mechanicznych, ani innych środków do przyspieszenia procesu rozmrażania, poza tymi, które zaleca producent.
- ▶ Jeśli kabel zasilania jest uszkodzony, musi on zostać wymieniony przez producenta, serwisanta lub inną wykwalifikowaną osobę w celu uniknięcia niebezpieczeństwa.
- ▶ Nie próbuj naprawiać, rozbierać lub modyfikować urządzenia samodzielnie. W przypadku naprawy, prosimy o kontakt z działem obsługi klienta.

! OSTRZEŻENIE!

Konserwacja/utrzymywanie w czystości

- ▶ Usuń kurz z tyłu urządzenia co najmniej raz w roku, aby uniknąć zagrożenia ogniem, a także zwiększonego zużycia energii.
- ▶ Nie używaj aerozolu ani nie przepłukuj urządzenia podczas czyszczenia.
- ▶ Nie stosuj wody lub pary do czyszczenia urządzenia.
- ▶ Nie czyść zimnych szklanych półek używając gorącej wody. Nagła zmiana temperatury może spowodować pęknięcie szkła.

Informacje o gazie chłodzącym

! OSTRZEŻENIE!

Urządzenie zawiera łatwopalny czynnik chłodniczy IZOBUTAN (R600a). Upewnij się, że układ chłodniczy nie został uszkodzony podczas transportu lub instalacji. Wyciek czynnika może spowodować uszkodzenie wzroku lub zapalenie. Jeśli wystąpiło uszkodzenie, trzymaj urządzenie z dala od otwartych źródeł ognia, dokładnie przewietrz pomieszczenie, nie podłączaj lub odłączaj kabli zasilających tego lub innego urządzenia. Poinformuj obsługę klienta.

W przypadku, gdy czynniki chłodnicze wejdzie w kontakt z oczami, natychmiast przepłucz je pod bieżącą wodą i zadzwoń do lekarza okulisty.

! UWAGA!

Po zamknięciu drzwi, pionowy rygiel, znajdujący się na lewych drzwiach, powinien być wygięty do środka (1).

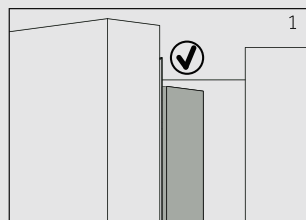

Jeśli spróbujesz zamknąć lewe drzwi, a pionowy rygiel drzwi nie będzie wygięty (2), najpierw należy go wygiąć, w przeciwnym razie zahaczy on o zawias lub prawe drzwi. Z tego powodu może nastąpić uszkodzenie rygla lub wyciek.

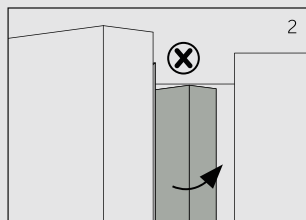

W pionowym ryglu drzwiowym znajduje się zwój grzewczy. Temperatura powierzchni nieco wzrośnie, co jest normalne i nie ma wpływu na funkcjonowanie lodówki.

2.1 Przeznaczenie

Urządzenie jest przeznaczone do chłodzenia i zamrażania żywności. Zostało ono zaprojektowane do stosowania wyłącznie w suchym wnętrzu, do użytku domowego. Nie jest ono przeznaczone do zastosowania komercyjnego.

Zmiany i modyfikacje urządzenia nie są dozwolone. Używanie niezgodne z przeznaczeniem może spowodować zagrożenia i utratę praw gwarancyjnych.

2.2 Akcesoria

Sprawdź akcesoria i literaturę zgodnie z tą listą (rys. 2.2):



*

A3FE744CPJ/A3FE743CPJ/A3FE744CSNJ/A3FE744CGBJ/HTR7720DNMP
HTR5720ENMG/HTR5719ENPT



Uwaga: Różnice

Z powodu zmian technicznych i różnych modeli, niektóre ilustracje w tej instrukcji mogą się różnić od Twojego modelu.

Zdjęcia urządzenia (rys. 3)

model: HB20FPAAA/HB17FPAAA/HB20FSNAAA/HB20FGBAAA/HFR7720DWMP
HFR5720EWMG

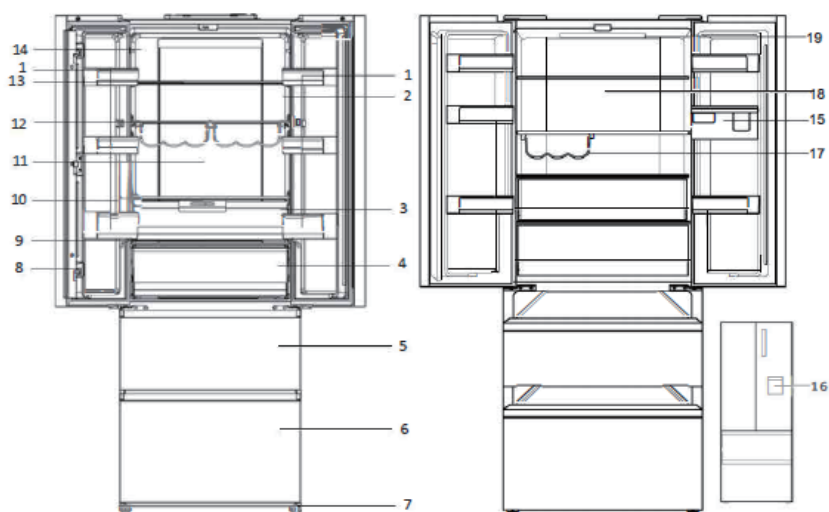

- | | |
|---|---|
| 1 Doo rack | 11 Tyłne światło |
| 2 Wskaźnik OK temperatury (opcja) | 12 Półka na butelki |
| 3 Skrzynka wilgotności
(Wykluczyć: HB17FPAAA) | 13 Szklana półka |
| 4 Szuflada w Mojej strefie | 14 Tabliczka znamionowa |
| 5 Szuflada w górnej części zamrażarki | 15 Zbiornik na wodę (HFR7720DWMP/
HFR5720EWMG) |
| 6 Szuflada w dolnej części zamrażarki | 16 Dozownik wody (HFR7720DWMP/
HFR5720EWMG) |
| 7 Regulowane nóżki | 17 Stojak na butelki (HFR5720EWMG) |
| 8 Rygiel drzwiowy | 18 REF kaczka powietrzna (HFR5720EWMG) |
| 9 Szklana pokrywa szuflady Moja
Strefa | 19 Lampa LED (HFR5720EWMG) |
| 10 Szklana pokrywa szuflady
wilgotności (Wykluczyć: HB17FPAAA) | |

model: A3FE743CPJ /HTOPMNE7193 /HTR5719ENPT

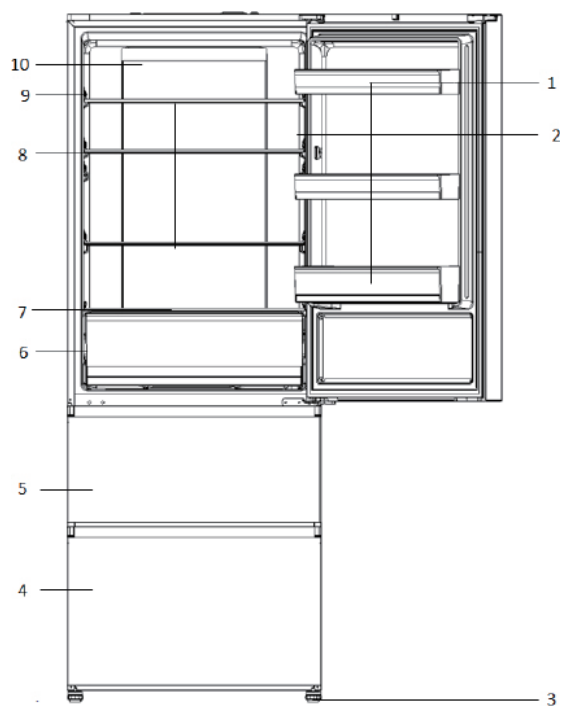

- 1 Półki na drzwiach
- 2 Wskaźnik OK temperatury (opcja)
- 3 Regulowane nóżki
- 4 Szuflada w dolnej części zamrażarki
- 5 Szuflada w górnej części zamrażarki
- 6 Szuflada w Mojej strefie
- 7 Szklana pokrywa szuflady Moja Strefa
- 8 Szklana półka
- 9 Tabliczka znamionowa
- 10 Tylne światło

model: A3FE744CPJ/ A3FE7 44CSNJ/ A3FE7 44CGBJ /HTR7720DNMP/HTR5720ENMG

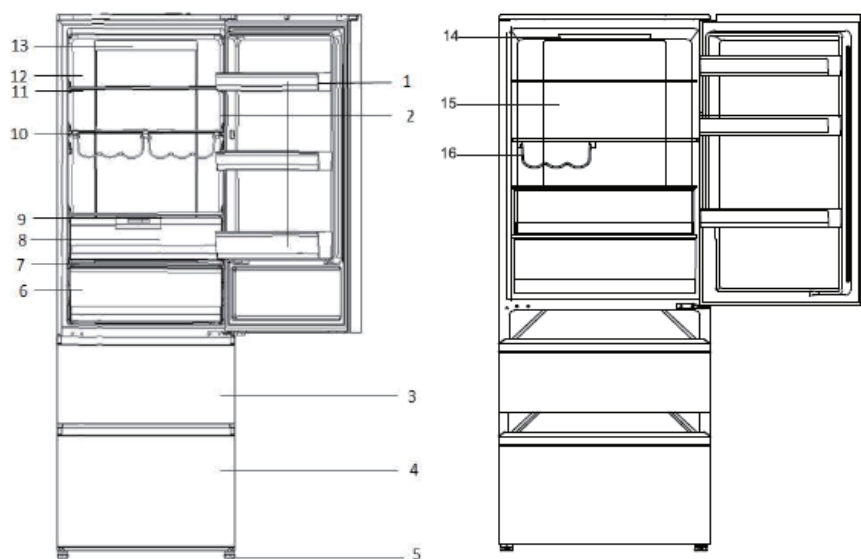

- 1 Półki na drzwiach
- 2 Wskaźnik OK temperatury (opcja)
- 3 Szuflada w górnej części zamrażarki
- 4 Szuflada w dolnej części zamrażarki
- 5 Regulowane nóżki
- 6 Szuflada w Mojej strefie
- 7 Szklana pokrywa szuflady Moja Strefa
- 8 Skrzynka wilgotności

- 9 Szklana pokrywa szuflady wilgotności
- 10 Półka na butelki
- 11 Szklana półka
- 12 Tabliczka znamionowa
- 13 Tylne światło
- 14 Lampa LED (HTR5720ENMG)
- 15 REF kaczka powietrzna (HTR5720ENMG)
- 16 Stojak na butelki (HTR5720ENMG)

Panel kontrolny (rys. 4)

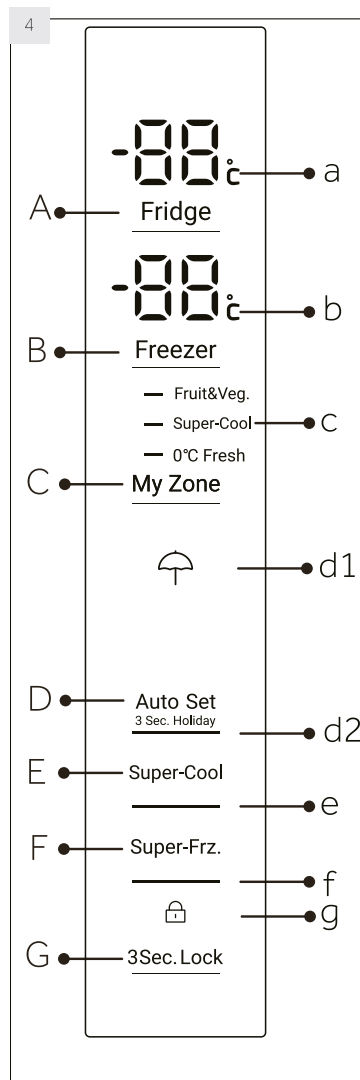
**Przyciski:**

- A Ustawienie temperatury lodówki
- B Ustawienia temperatury komory zamrażarki
- C Ustawienie Mojej Strefy
- D Włączanie/wyłączanie trybu automatycznej regulacji i funkcji Holiday
- E Włączanie/wyłączanie funkcji Super-Cool
- F Włączanie/wyłączanie funkcji Super-Freeze
- G Blokowanie/odblokowanie panelu

Wskaźniki:

- a Temperatura komory lodówki
- b Temperatura komory zamrażarki
- c Funkcja Mojej Strefy
- d1 Funkcja wakacji
- d2 Tryb regulacji ręcznej
- e Funkcja Super-Cool
- f Funkcja Super-Freeze
- g Blokada panelu

5.1 Przed pierwszym użyciem

- ▶ Usuń całe opakowanie, trzymaj je poza dostępem dzieci i usuń je w sposób przyjazny dla środowiska.
- ▶ Wyczyść wnętrze i obudowę urządzenia wodą z dodatkiem łagodnego detergentu.
- ▶ Po wypoziomowaniu i oczyszczeniu urządzenia, odczekaj co najmniej 2 godziny przed podłączeniem go do zasilania. Zobacz rozdział INSTALACJA.
- ▶ Przed włożeniem jedzenia wstępnie schłódź komory w wysokich ustawieniach. Funkcja Super-Freeze pomaga szybko schłodzić komorę zamrażarki.
- ▶ Temperatury lodówki i zamrażarki są ustawione automatycznie do 5°C i -18°C. Zalecane ustawienia. W razie potrzeby można ręcznie zmienić te temperatury. Proszę zobaczyć TRYB RĘCZNEJ REGULACJI.

5.2 Przyciski dotykowe

Przyciski na panelu sterowania są klawiszami czujników, które reagują przy delikatnym dotknięciu palcem.

5.3 Włączanie/wyłączanie urządzenia

Urządzenie to zaczyna pracować, gdy tylko zostanie podłączone do źródła zasilania.

Kiedy urządzenie zostanie włączone po raz pierwszy, wyświetli się aktualna temperatura panująca w lodówce i zamrażarce („a” i „b”). Wyświetlacz zacznie migać. Jeśli drzwi zostaną zamknięte, wyłączy się on po 30 sekundach. Blokada panelu sterowania może być włączona.



Uwaga: Ustawienie predefiniowane

- ▶ Urządzenie jest fabrycznie ustawione na zalecaną temperaturę 5°C (w lodówce) i -18°C (w zamrażarce). W normalnych warunkach otoczenia nie musisz ustawiać temperatury.
- ▶ Wstępnie ustawiony tryb dla Mojej Strefy to owoce i warzywa.
- ▶ Gdy urządzenie jest włączone, po odłączeniu od zasilania głównego, osiągnięcie po-prawnej temperatury może potrwać do 12 godzin.

Opróżnij urządzenie przed wyłączeniem. Aby wyłączyć urządzenie, wyjmij przewód zasilający z gniazdka.

5.4 Tryb czuwania

Ekran wyłącza się automatycznie po 30 sekundach od naciśnięcia klawisza. Wyświetlacz zostanie automatycznie zablokowany. Włącza się on automatycznie, kiedy naciśnie się którykolwiek przycisk lub otworzy się drzwi/szufladę.

5.5

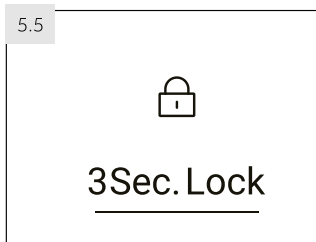

5.5 Zablokuj/odblokuj panel



Uwaga: Blokada panelu

Panel sterowania jest automatycznie blokowany przed aktywacją, jeśli nie dotkniesz żadnego przycisku przez 30 sekund. Dla wszelkich ustawień panel kontrolny musi być odblokowany.

- ▶ Dotknij przycisku „G” na 3 sekundy, aby zablokować wszystkie elementy panelu przed aktywacją (rys. 5.5). Zostanie wyświetlony odnośny wskaźnik „g”.
- ▶ Aby go odblokować, ponownie dotknij przycisk.

5.6 Alarm otwarcia drzwi

Gdy jedno z drzwi lodówki są otwarte przez dłużej niż 3 minutę, włączy się alarm otwarcia drzwi. Alarm można wyłączyć poprzez zamknięcie drzwi. Jeśli drzwi lodówki będą otwarte przez ponad 7 minut, oświetlenie lodówki i panel kontrolny zgasną automatycznie.

5.7 Wybierz tryb pracy

Być może trzeba wybrać jeden z następujących sposobów, aby ustawić urządzenie:

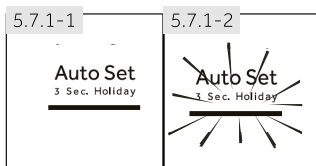

5.7.1 Tryb regulacji ręcznej

Jeśli nie ma specjalnych wymagań, zaleca się korzystanie z trybu regulacji ręcznej:

W trybie regulacji ręcznej, urządzenie może automatycznie dostosować ustawienia temperatury w zależności od temperatury otoczenia i zmiany temperatury w urządzeniu. Funkcja ta jest całkowicie bezobsługowa.

1. Odblokuj panel przez dotknięcie przycisku „G”, jeśli jest zablokowany (rys. 5.5).
2. Dotknij klawisza „D” (rys. 5.7.1-1).
3. Zapali się wskaźnik „d2” i funkcja się uaktywni (rys. 5.7.1-2).

Funkcja ta może zostać wyłączona przez powtarzanie powyższych kroków lub wybranie innej funkcji.

5.7.2 Tryb regulacji ręcznej

Jeśli chcesz ręcznie ustawić temperaturę urządzenia w celu przechowywania szczególnej żywności, możesz ustawić temperaturę za pomocą przycisku regulacji temperatury:



Uwaga: Konflikt z innymi funkcjami

Gdy włączona jest którakolwiek z innych funkcji (Super-Cool, Super-Freeze, wakacje lub regulacja ręczna) lub gdy zablokowany jest wyświetlacz, nie można zmienić temperatury. Odpowiedni wskaźnik będzie migać oraz rozlegnie się sygnał dźwiękowy.

5.7.2.1 Regulacja temperatury w lodówce

1. Odblokuj panel przez dotknięcie przycisku „G”, jeśli jest zablokowany (rys. 5.5).
2. Dotknij przycisk „A” (Lodówka), aby wybrać komorę chłodziarki. Wyświetli się rzeczywista temperatura w komorze zamrażania (rys. 5.7.2-1).
3. Dotknij kilkakrotnie przycisk „A” (lodówka), aż pożądana wartość temperatury zacznie migać (rys. 5.7.2-2). Przy każdym dotknięciu przycisku rozlegnie się sygnał dźwiękowy. Temperatura wzrasta w sekwencji co 1°C, od minimum 1°C do maksymalnie 9°C. Optymalna temperatura w lodówce to 5 °C. Niższe temperatury mogą niepotrzebnie zwiększyć zużycie energii.
4. Dotknij dowolny klawisz, z wyjątkiem „A” (lodówka), aby potwierdzić, lub ustawienie potwierdzi się automatycznie po 5 sekundach. Wyświetlana temperatura przestanie migać.

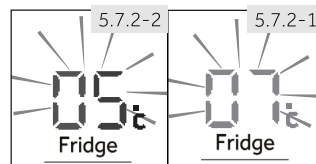

5.7.2.2 Regulacja temperatury w zamrażarce

1. Odblokuj panel przez dotknięcie przycisku „G”, jeśli jest zablokowany (rys. 5.5).
2. Dotknij przycisk „B” (Zamrażarka), aby wybrać temperaturę w komorze zamrażarki. Wyświetli się rzeczywista temperatura w komorze zamrażania (rys. 5.7.2-3).
3. Dotknij kilkakrotnie przycisk „B” (zamrażarka), aż pożądana wartość temperatury zacznie migać (rys. 5.7.2-4). Przy każdym naciśnięciu przycisku rozlegnie się sygnał dźwiękowy. Temperatura obniża się w sekwencji co 1°C, od -15°C do -24°C. Optymalna temperatura w zamrażarce to -18°C. Niższe temperatury mogą niepotrzebnie zwiększyć zużycie energii.
4. Dotknij dowolny klawisz, z wyjątkiem „B” (zamrażarka), aby potwierdzić, lub ustawienie potwierdzi się automatycznie po 5 sekundach. Wyświetlana temperatura przestanie migać.

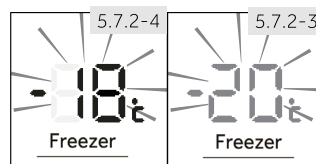

Uwaga: Wpływ na temperaturę

Następujące czynniki mają wpływ na temperatury w urządzeniu:

- ▶ Temperatura otoczenia
- ▶ Częstotliwość otwierania drzwi
- ▶ Ilość przechowywanych produktów spożywczych
- ▶ Montaż urządzenia

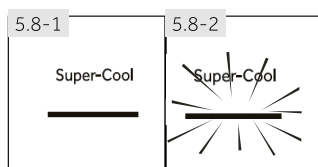

5.8 Funkcja Super-Cool

Włącz funkcję Super-Cool jeśli będzie przechowywana większa ilość żywności (na przykład po zakupach). Funkcja Super-Cool przyspiesza chłodzenie świeżej żywności i chroni towar przed niepożądanym ociepleniem. Kiedy funkcja zaczyna, temperatura jest prawie +1°C.

1. Odblokuj panel przez dotknięcie przycisku „G”, jeśli jest zablokowany (rys. 5.5).
2. Dotknij klawisza „E” (Super-Cool) (rys. 5.8.-1).
3. Zapali się wskaźnik „e” i funkcja się uaktywni (rys. 5.8.-2).

Funkcja ta może zostać wyłączona przez powtórzenie powyższych kroków lub wybranie innej funkcji.

i Uwaga: Automatyczne wyłączenie

Funkcja ta będzie automatycznie wyłączona, gdy funkcja była włączona dla tego trybu przez dłużej niż 4 godziny.

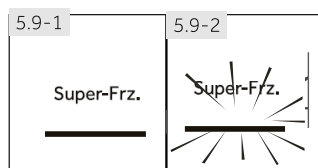

5.9 Funkcja Super-Freeze

Świeże jedzenie powinno być całkowicie zamrożone możliwie jak najszybciej. Zachowa to najlepsze wartości odżywcze, wygląd i smak. Funkcja Super-Freeze przyspiesza zamrażanie świeżej żywności i chroni jedzenie już przechowywane przed niepożądanym ociepleniem. Jeśli musisz zamrozić dużą ilość żywności na raz, zaleca się, aby ustawić funkcję Super-Freeze do 24h przed włożeniem tej żywności do komory zamrażarki. Kiedy funkcja zaczyna się, temperatura jest niższa niż -24°C.

1. Odblokuj panel przez dotknięcie przycisku „G”, jeśli jest zablokowany (rys. 5.5).
2. Dotknij klawisza „F” (Super-Freeze) (rys. 5.9.-1).
3. Zapali się wskaźnik „f” i funkcja się uaktywni (rys. 5.9.-2).

Funkcja ta może zostać wyłączona przez powtórzenie powyższych kroków lub wybranie innej funkcji.

i Uwaga: Automatyczne wyłączenie

Funkcja Super-Freeze wyłączy się automatycznie po 50 godzinach. Urządzenie następnie będzie pracować we wcześniej nastawionych temperaturach.

5.10 Funkcja wakacji

Funkcja ta ustawi temperaturę lodówki na stałe na 17°C.

Pozwala to pozostawić drzwi pustej lodówki zamknięte bez obaw o nieprzyjemny zapach lub pleśń w trakcie dłuższej nieobecności (na przykład podczas wakacji). Komora zamrażarki jest regulowana oddzielnie.

1. Odblokuj panel przez dotknięcie przycisku „G”, jeśli jest zablokowany (rys. 5.5).
2. Dotknij klawisz „D” (regulacja ręczna) na 3 sekundy (rys. 5.10). Zapali się wskaźnik „d1” i funkcja się uaktywni.

Funkcja ta może zostać wyłączona przez powtórzenie powyższych kroków lub wybranie innej funkcji.

5.10

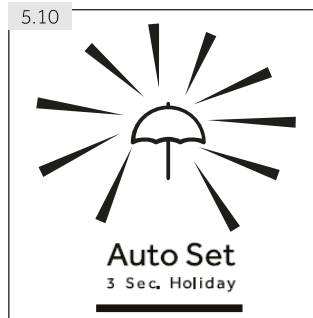

OSTRZEŻENIE! W funkcji Wakacji, ustawienie "Fruit&Veg, Quick cool, 0°C fresh" wyłączy ikonki Mojej strefy i temperatura Mojej strefy nie będzie mogła zostać zmieniona. Komora lodówki i Moja strefa pojawią się na wyświetlaczu z poprzednimi ustawieniami po wyłączeniu funkcji wakacji.

5.11 Szuflada w Mojej strefie

Komora lodówki jest wyposażona w szufladę Moja strefa (rys. 5.11). Dostępne są następujące funkcje:

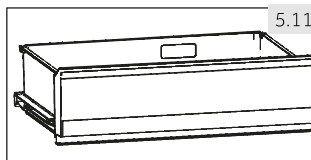

5.11.1 Funkcja owoce i warzywa.

Funkcja ta jest odpowiednia do przechowywania świeżych owoców i warzyw.



Uwaga: Funkcja owoce i warzywa

Wrażliwe na zimno owoce, takie jak ananas, awokado, banany, grejpfruty; oraz warzywa, takie jak ziemniaki, bakłażany, fasola, ogórki, cukinia i pomidory; oraz ser nie powinny być przechowywane w szufladzie Moja Strefa.

5.11.2 Funkcja 0°C Świeże

Funkcja ta ustala temperaturę w szufladzie Mojej strefy na 0°C. Nadaje się do przechowywania świeżej żywności, takich jak mięso lub produkty typu instant. Większość jedzenia pozostaje świeża w 0°C, ale nie zamarza.



Uwaga: 0°C Funkcja Świeże

- ▶ Ze względu na różne zawartości wody w mięsie, część mięsa z większą ilością będą zamrażane w temperaturach niższych niż 0°C. Tak więc mięso do „natychmiastowego cięcia” należy przechowywać w pojemniku Moja Strefa, w temperaturze min. 0°C.

5.11.3 S-Cool (Szybkie chłodzenie)

Funkcja ta pozwala na szybkie chłodzenie napojów w puszkach w krótkim czasie. Temperatura w komorze Mojej strefy jest ustawiona na +2°C.



Uwaga: Szuflada Mojej strefy

- ▶ Jedna z trzech funkcji komory Mojej strefy musi być zawsze aktywna
- ▶ Aby obniżyć temperaturę lodówki należy użyć funkcji S-Cool. Aby ją zwiększyć, skorzystaj z funkcji Owoce i warzywa.

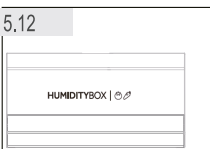
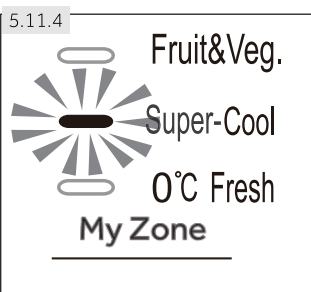

5.11.4 Wybór funkcji dla pojemnika Mojej strefy

1. Odblokuj panel przez dotknięcie przycisku „C”, jeśli jest zablokowany (rys. 5.5).
2. Dotknij kilkakrotnie przycisk „C” (Moja strefa), aż żądana funkcja „c” zacznie migać (rys. 5.11.4).
3. Po kilku sekundach wskaźnik „c” będzie świecić na stałe i ustawienie zostanie potwierdzone.

5.12 SKRZYŃKA WILGOTNOŚCI

Wilgotność szuflady jest regulowana (przesuń blok ślizgowy w lewo, aby zmniejszyć poziom wilgotności, w drugą stronę natomiast, by zwiększyć poziom wilgotności)

5.13 Wskazówki dotyczące przechowywania świeżej żywności

5.13.1 Przechowywanie w komorze lodówki

- ▶ Utrzymuj temperaturę lodówki poniżej 5°C.
- ▶ Gorące jedzenie musi zostać schłodzone do temperatury pokojowej, zanim będzie włożone do lodówki.
- ▶ Jedzenie przechowywane w lodówce powinno być umyte i wysuszone przed włożeniem.
- ▶ Jedzenie powinno być przechowywane w szczelnych pojemnikach, aby uniknąć zmian w zapachu lub smaku.
- ▶ Nie przechowuj nadmiernych ilości jedzenia. Zostaw przerwy między artykułami, aby zimne powietrze mogło przepływać wokół nich, dla lepszego i bardziej jednorodnego chłodzenia.
- ▶ Produkty spożywcze spożywane codziennie powinny być przechowywane z przodu półki.
- ▶ Pozostaw przerwy pomiędzy żywnością a ściankami wewnętrznymi, umożliwiając przepływ powietrza. Nie pozwól żywności dotykać tylnej ścianki: żywność może do niej przymarznąć. Unikaj bezpośredniego kontaktu żywności (zwłaszcza tłustej lub kwaśnej) z wyściółką wewnętrzną, jako że olej/kwas mogą ją zniszczyć. Kiedy pojawi się tłuszcz/kwas, wytrzyj powierzchnię.

- ▶ Mrożonki można delikatnie rozmrażać w komorze lodówki. Oszczędza to energię.
 - ▶ Proces starzenia owoców i warzyw, takich jak cukinia, melon, papaja, banan, ananas, itp. może zostać przyspieszony w lodówce. W związku z tym nie zaleca się przechowywania ich w lodówce. Jednakże dojrzewanie mocno zielonych owoców może być wspomagane przez pewien okres czasu. Cebula, czosnek, imbir i inne warzywa korzeniowe powinny być przechowywane w temperaturze pokojowej.
 - ▶ Nieprzyjemne zapachy wewnątrz lodówki to znak, że coś się wylało i wymaga czyszczenia. Patrz: KONSERWACJA I CZYSZCZENIE.
 - ▶ Różne rodzaje żywności powinny być umieszczone w różnych obszarach, zgodnie z ich właściwościami (rys. 5.13.1).
 - 1 Peklowane jedzenie, jedzenie w puszkach itp.
 - 2 Masło, ser, jajka, przyprawy itp.
 - 3 Produkty mięsne, przekąski itp.
 - 4 Wino, szampan itd.
 - 5 Jajka, jedzenie w puszkach, przyprawy itp.
 - 6 Makaron, mleko, tofu, przetwory mleczne itp.
 - 7 SKRZYNKA WILGOTNOŚCI: sałatki, owoce i warzywa
 - 8 Butelkowane napoje i jedzenie
 - 9 Szuflada w mojej strefie owoce, warzywa, sałatki (owoce i warzywa) Napoje w puszkach (S-Cool) Świeże jedzenie (0°C Fresh)
-
- 1 Peklowane jedzenie, jedzenie w puszkach itp.
 - 2 Masło, ser, jajka, przyprawy itp.
 - 3 Produkty mięsne, przekąski, makaron, mleko, tofu, nabiał itp.
 - 4/6 Jajka, jedzenie w puszkach, przyprawy itp.
 - 5 Butelkowane napoje i jedzenie
 - 7 Szuflada w Mojej strefie
 - 8 owoce, warzywa, sałatki (owoce i warzywa) Napoje w puszkach (S-Cool) Świeżażywność (0°C Fresh)
-
- 1 Peklowane jedzenie, jedzenie w puszkach itp.
 - 2 Masło, ser, jajka, przyprawy itp.
 - 3 Produkty mięsne, przekąski itp.
 - 4 Wino, szampan itd.
 - 5 Jajka, jedzenie w puszkach, przyprawy, itp.
 - 6 makaron, mleko, tofu, przetwory mleczne itp.
 - 7 SKRZYNKA WILGOTNOŚCI: sałatki, owoce i warzywa
 - 8 Napoje
 - 9 i butelkowane napoje i jedzenie
-
- 10 Zbiornik na wodę: do przechowywania wody pitnej (HFR7720DWMP/HFR5720EWMG)

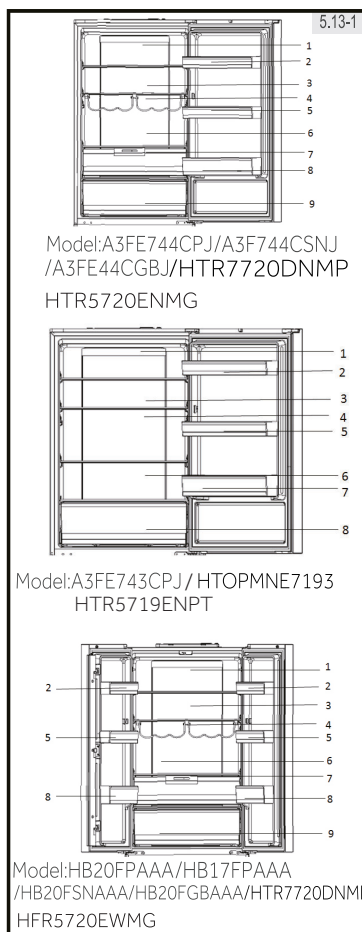

5.13.2 Przechowywanie w zamrażarce

- ▶ Utrzymuj temperaturę zamrażarki na poziomie -18°C .
- ▶ 24 godziny przed zamrażaniem włącz funkcję Super-Freeze; dla małych ilości jedzenia 4-6 godzin jest wystarczające.
- ▶ Gorące jedzenie musi zostać schłodzone do temperatury pokojowej, zanim będzie włożone do zamrażarki.
- ▶ Jedzenie w małych porcjach zamraża szybciej i łatwiej je potem rozmrozić i przygotować. Zalecana waga dla każdej porcji to mniej niż 2,5 kg.
- ▶ Zaleca się zapakowanie jedzenia przed włożeniem go do zamrażarki. Opakowanie zewnętrzne musi być suche, aby uniknąć sklejenia się porcji. Opakowanie powinno być bezzapachowe, szczelne, nie trujące i nietoksyczne.
- ▶ W celu uniknięcia przekroczenia okresu przechowywania, należy zapisać datę zamrażania, termin i nazwę produktu na opakowaniu, zgodnie z okresem przechowywania różnych produktów spożywczych.
- ▶ **OSTRZEŻENIE:** Kwasy, zasady i sól mogą zniszczyć powierzchnię wewnętrzną zamrażarki. Nie umieszczaj żywności bogatej w te substancje (np. ryby morskie) bezpośrednio na powierzchni wewnętrznej. Słona woda w zamrażarce musi być natychmiast wyczyszczona.
- ▶ Nie przekraczaj czasu przechowywania zalecanego przez producenta. Wyciągaj tylko wymaganą ilość żywności z zamrażarki.
- ▶ Zużyj rozmrożone jedzenie szybko. Rozmrożone jedzenie nie może być ponownie zamrażane, chyba że jest ono najpierw gotowane, w przeciwnym razie będzie niejadalne.
- ▶ Nigdy nie wkładaj zbyt dużej ilości jedzenia do zamrażarki. Sprawdź wydajność zamrażania zamrażarki - patrz: DANE TECHNICZNE lub dane na tabliczce znamionowej.
- ▶ Żywność może być przechowywana w zamrażarce w temperaturze co najmniej -18°C przez 2 do 12 miesięcy, w zależności od jego właściwości (na przykład mięsa: 3-12 miesięcy, warzywa: 6-12 miesięcy)
- ▶ Podczas zamrażania świeżych produktów, nie powinno dojść do kontaktu z już zamrożonymi produktami. Ryzyko rozmrażania!

5.13.3 Podczas przechowywania kupnych mrozonek, proszę przestrzegać następujących zaleceń:

- ▶ Zawsze przestrzegaj zaleceń producenta co do terminu przechowywania żywności. Nie należy przekraczać tych wskazówek!
- ▶ Aby zachować dobrą jakość żywności, staraj się, aby czas między zakupem a włożeniem do lodówki był jak najkrótszy.
- ▶ Kupuj mrozonki, które były przechowywane w temperaturze -18°C lub poniżej.
- ▶ Unikaj kupowania żywności, która lód albo szron na opakowaniu - oznacza to, że produkt ten mógł być częściowo rozmrożony i ponownie zamrożony w pewnym momencie - a wzrost temperatury wpływa na jakość żywności.

5.14.1 Dozownik wody (HFR7720DWMP)

Za pomocą dozownika wody (Rys.5.14.1) można pobierać zimną wodę pitną. Przed pierwszym użyciem należy wyczyścić zbiornik na wodę (patrz PIELĘGNACJA I CZYSZCZENIE).



OSTRZEŻENIE!

Używaj tylko wody pitnej.

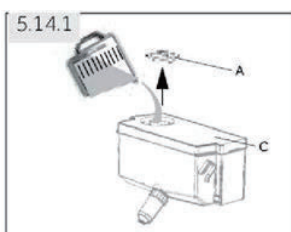

1. Upewnij się, że zbiornik na wodę został wstawiony prawidłowo (patrz WYPOSAŻENIE)
2. Obróć i unieś okrągłą pokrywę (A) i napełnij zbiornik świeżą wodą pitną.
3. Nalej wodę tylko kreski (1,8 l), ponieważ może wylać się podczas otwierania i zamykania drzwi.
4. Zamknij okrągłą pokrywę aż zatrzaśnie się na swoim miejscu.



DOZOWNIK WODY

- Przed ponownym napełnieniem wylej pozostałą wodę i wyczyść zbiornik.
- Jeśli nie potrzebujesz wody przez dłuższy czas, opróżnij zbiornik na wodę i wóź wyczyszczony zbiornik.
- Pokrywa (C) zbiornika na wodę jest dodatkowo wykorzystywana w celu oszczędzania energii. Jeśli nie chcesz pobierać wody z dozownika przez dłuższy czas, to mimo wszystko zainstaluj pokrywę ze względu na lepszą izolację i oszczędność energii.

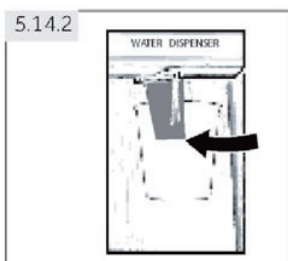

5.14.2 Pobieranie wody z dozownika

1. Umieść szklankę pod wylotem wody.
2. Delikatnie naciśnij szklanką dźwignię dozownika wody.
Upewnij się, że szklanka znajduje się w jednej linii z dozownikiem, aby zapobiec rozpryskiwaniu się wody.



Porady dotyczące oszczędzania energii

- ▶ Upewnij się, że urządzenie jest odpowiednio wentylowane (patrz: INSTALACJA).
- ▶ Nie instaluj urządzenia w miejscu narażonym na bezpośrednie działanie promieni słonecznych lub w pobliżu źródeł ciepła (np. pieców, grzejników).
- ▶ Nie ustawiaj niepotrzebnie niskiej temperatury w urządzeniu. Zużycie energii jest większe, gdy ustawiona jest niższa temperatura.
- ▶ Funkcje takie jak SUPER-FREEZE lub SUPER-COOL zużywają więcej energii.
- ▶ Gorące potrawy i napoje należy schłodzić przed włożeniem ich do urządzenia.
- ▶ Kiedy wkładasz do lodówki jedzenie i napoje, otwieraj drzwi na jak najkrócej.
- ▶ Nie przepelniaj urządzenia, aby nie doprowadzić do utrudniania przepływu powietrza.
- ▶ Nie pozostawiaj powietrza w opakowaniu żywności.
- ▶ Utrzymuj uszczelki drzwiowe w czystości, aby drzwi zawsze zamykały się dobrze.
- ▶ Rozmrażaj mrożonki w komorze lodówki.
- ▶ Najbardziej energooszczędna konfiguracja wymaga umieszczenia szuflad, pudełek na żywność i półek w produkcie w stanie fabrycznym oraz umieszczenia żywności bez blokowania wylotu powietrza z kanału.

Wymiana lampek LED



Wymienne (tylko LED) źródło światła możliwe tylko przez profesjonalistę

Ten produkt zawiera źródło światła o klasie efektywności energetycznej G.

Komory	Klasa efektywności energetycznej	Model
Chłodziarka	G	HB17FPAAA HB20FPAAA
		A3FE744CPJ A3FE743CPJ
		A3FE744CSNJ HTR7720DNMP
		A3FE744CGBJ HFR7720DWMP
		HB20FSNAAA HFR5720EWMC
		HB20FGBAAA HTR5720ENMG
		HTOPMNE7193 HTR5719ENPT



Uwaga: Różnice pomiędzy modelami

Z powodu różnic pomiędzy modelami, Twój model może nie posiadać wszystkich tych funkcji. Patrz: rozdział OPIS PRODUKTU.

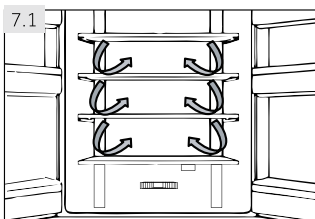

7.1 Wielobiegowy przepływ powietrza

Lodówka jest wyposażona w system wielobiegowego przepływu powietrza, w którym dysze chłodnego powietrza znajdują się na każdym poziomie rys. 7.1). Pomaga to w utrzymaniu jednolitej temperatury w celu zapewnienia, że przechowywana żywność jest dłużej świeża.

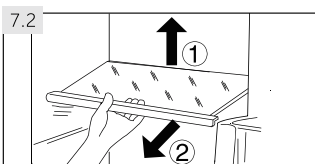

7.2 Regulowane półki

Wysokość półki można dostosować do swoich potrzeb przechowywania.

1. Aby przenieść półkę, należy ją najpierw usunąć przez uniesienie tylnych krawędzi (1) i wyciągnięcie jej (2) (rys. 7.2).
2. Aby zainstalować ją ponownie, umieść ją na uchwytach po obu stronach komory i przesuń w głąb, aż tył półki zamocowany będzie w otworach na bokach



Uwaga: Półki

Upewnij się, że obie strony półki są na tym samym poziomie.

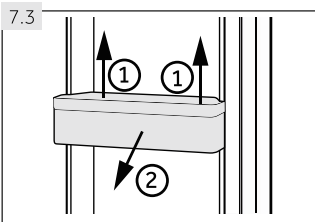

7.3 Zdejmowane półki na drzwiach

Półki na drzwiach można wyjmować do czyszczenia: Umieść ręce z obu stron półki, unieś ją do góry (1) i wyciągnij (2) (rys. 7.3).

W celu zamontowania półki na drzwiach, powyższe etapy trzeba wykonać w odwrotnej kolejności.

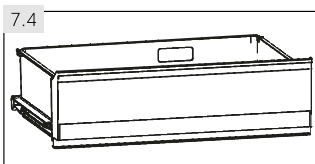

7.4 Szuflada w Mojej strefie

Aby sprawdzić wykorzystanie i ustawienia w komorze Moja strefa (rys. 7.4), sprawdź rozdział UŻYTKOWANIE (Moja strefa - pojemnik).

7.5 OPCJONALNIE: OK-wskaźnik temperatury

Wskaźnik temperatury OK (Rys. 7.5) może być użyty do określenia temperatur poniżej +4°C. Stopniowo obniżaj temperaturę, jeśli znak nie wskazuje „OK”



Uwaga: Naklejka OK

Po włączeniu urządzenia osiągnięcie właściwej temperatury może potrwać do 12 godzin

7.6 Wymowana szuflada zamrażarki

Aby wyjąć szufladę, wyciągnij ją maksymalnie (1), podnieś i wyjmij (2) (Rys. 7.6)

W celu ponownego włożenia szuflady powyższe czynności wykonuje się w odwrotnej kolejności

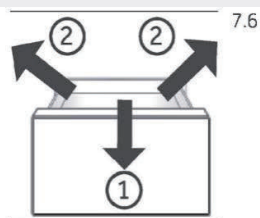

7.7 Wymowany zbiornik na wodę (HFR7720DWMP/ HFR5720EWMG)

Zbiornik na wodę (Rys.7.7) można wyjąć do czyszczenia i ponownie włożyć w ten sam sposób, jak koszyki na drzwiach.

Włóż zbiornik na wodę

Umieść zbiornik na wodę w takiej pozycji, aby wylot wody (B) pasował do otworu w drzwiach. Upewnij się, że zbiornik na wodę został zablokowany

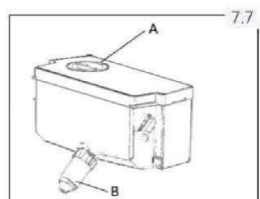

Uwaga:

Jeśli zbiornik na wodę nie jest założony prawidłowo, woda może kapać z przyłącza.

Nie używaj nadmiernej siły przy wyjmowaniu lub zakładaniu zbiornika na wodę, aby uniknąć jego uszkodzenia.

7.8 Szuflada zamrażarki 3D

Szuflady zamrażarki (Rys. 7.8) można wysunąć i wyjąć bez ich unoszenia. Zamontowane są na płynnie poruszających się prowadnicach teleskopowych, ułatwiających wygodne przechowywanie i wyjmowanie produktów. Dzięki automatycznemu mechanizmowi zamykania drzwi obsługa jest łatwa i umożliwia oszczędność energii

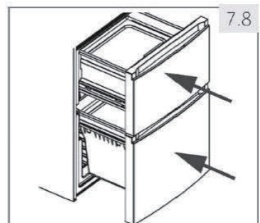

OSTRZEŻENIE!

Nie przeciążaj szuflad: maks. obciążenie każdej szuflady: 35 kg

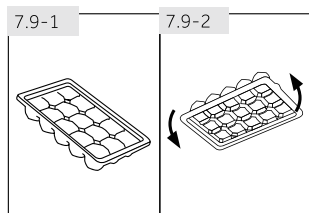

7.9 Taca na kostki lodu

1. Wypełnij tackę na kostki lodu do 3/4 wodą, zamknij ją pokrywką i włóż do jednej z komór zamrażalnika (rys. 7.9-1).
2. Przekręć lekko tackę na kostki lodu lub potrzymaj ją pod bieżącą wodą, aby poluzować kostki lodu (rys. 7.9-2).

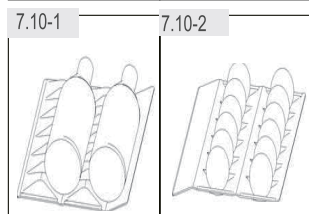

7.10 Stojak na wina i pojemnik na jaja

(model: A3FE743CPJ/HB17FPAAA /HTR5719ENPT)

1. Należy trzymać płasko.
2. Umieścić wino tuż za drzwiami (rys. 7.10-1)
3. Druga strona jest przeznaczona dla jajek (rys. 7.10-2)

7.11 Oświetlenie wnętrza

Dioda wewnątrz urządzenia zapala się po otwarciu drzwi. Funkcjonowanie oświetlenia nie zależy od innych ustawień urządzenia.



7.12 Składany stojak na butelki

(model: HB20FPAAA/A3FE744CPJ/A3FE744CSNJ /A3FE744CGBJ/HB20FSNAAA/HB20FGBAAA /HTR7720DNMP/HFR7720DWMPHFR5720EWMG / HTR5720ENMG)

Dla normalnego użytkowania

1. Pociągnij w dół wsporniki stojaka na butelki (rys. 7.12-1)
2. Włóż butelki do stojaka (rys. 7.12-2)

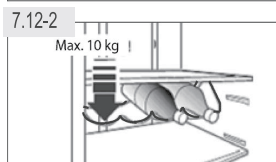

Gdy nie jest używany, stojak na butelki można złożyć z powrotem w celu zaoszczędzenia miejsca.



OSTRZEŻENIE!

Upewnij się, że całkowita masa butelek nie przekracza 10 kg.

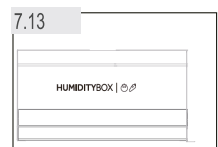

7.13 SKRZYŃKA WILGOTNOŚCI

(model: HB20FPAAA/A3FE744CPJ/A3FE744CSNJ /A3FE744CGBJ/HB20FSNAAA/HB20FGBAAA /HB17FPAAA/HTR7720DNMP/HFR7720DWMPHFR5720EWMG / HTR5720ENMG))

Aby sprawdzić wykorzystanie i ustawienia SKRZYŃKI WILGOTNOŚCI (rys. 7.12), sprawdź rozdział UŻYTKOWANIE (SKRZYŃKA WILGOTNOŚCI)

**OSTRZEŻENIE!**

Przed czyszczeniem odłącz urządzenie od sieci.

8.1 Informacje ogólne

Czyść urządzenie, gdy jest w niej niewiele produktów lub żadna żywność nie jest przechowywana.

Urządzenie powinno być czyszczone co cztery tygodnie dla konserwacji i aby zapobiec utrzymywaniu się nieświeżych zapachów.

**OSTRZEŻENIE!**

- ▶ Nie czyść urządzenia za pomocą twardych szczotek, szczotek drucianych, detergentów proszkowych, benzyny, octanu amylu, acetonu i podobnych roztworów organicznych, kwasu lub roztworów alkalicznych. Proszę czyścić specjalnym detergentem do lodówek, aby uniknąć uszkodzenia.
- ▶ Nie używaj aerozolu ani nie przepłukuj urządzenia podczas czyszczenia.
- ▶ Nie stosuj wody lub pary do czyszczenia urządzenia.
- ▶ Nie czyść zimnych szklanych półek używając gorącej wody. Nagła zmiana temperatury może spowodować pęknięcie szkła.
- ▶ Nie dotykaj wewnętrznej powierzchni komory zamrażarki podczas pracy, zwłaszcza mokrymi rękami, jako że ręce mogą przymarznąć do jej powierzchni.
- ▶ W przypadku wyższych temperatur sprawdź stan produktów mrożonych.
- ▶ Zawsze należy utrzymuj uszczelkę drzwi w czystości.
- ▶ Czyść wnętrze i obudowę urządzenia gąbką zwilżoną ciepłą wodą i neutralnym detergentem (rys. 8.1).
- ▶ Oplucz i wysusz dokładnie.
- ▶ Nie czyść żadnej z części urządzenia w zmywarce.
- ▶ Oczyszczyć akcesorium tylko z ciepłą wodą i łagodnym środkiem czyszczącym.
- ▶ Odczekaj co najmniej 5 minut przed ponownym uruchomieniem urządzenia, jako że szybkie włączenie może doprowadzić do uszkodzenia sprężarki.

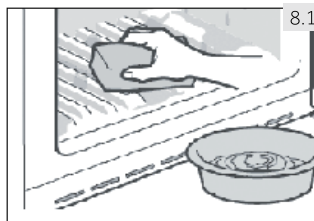
**8.2 Rozmrażanie**

Rozmrażanie lodówki i zamrażarki są wykonywane automatycznie; nie jest potrzebna instrukcja obsługi.

8.3 Wymiana lampy LED

Lampy LED jako źródło światła charakteryzują się niskim zużyciem energii i długą żywotnością. W przypadku jakichkolwiek nieprawidłowości, należy skontaktować się z obsługą klienta. Patrz: OBSŁUGA KLIENTA.

**OSTRZEŻENIE!**

Nie wymieniaj samodzielnie lampy diodowej, musi ona zostać wymieniona albo przez producenta, albo przez autoryzowanego serwisanta.

Lampy LED jako źródło światła charakteryzują się niskim zużyciem energii i długą żywotnością. W przypadku jakichkolwiek nieprawidłowości, należy skontaktować się z obsługą klienta. Patrz: OBSŁUGA KLIENTA.

Parametry lampy:

Napięcie 12V; Maksymalna moc: 2 W

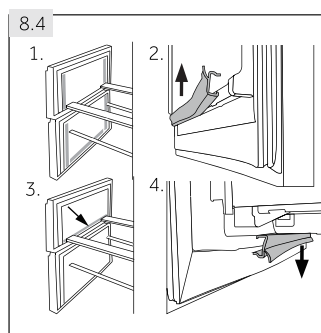

8.4 Wymienne uszczelki pomocnicze drzwi

Istnieje sześć dodatkowych uszczelki drzwi na górnej i dolnej szufladzie zamrażarki.

1. Znajdź pięć wskazanych uszczelki drzwi na górnej i dolnej szufladzie zamrażarki (rys.8.4-1).
2. Upewnij się, że wygięte kawałki uszczelki skierowane są do wewnątrz podczas mocowania (rys. 8.4-2).
3. Umieść **dolną** uszczelkę górnej szuflady, jak pokazano na rysunku (rys. 8.4-3).
4. Upewnij się, że wygięte kawałki uszczelki skierowane są do dołu podczas mocowania (rys. 8.4-4).

Dostaniesz te uszczelki, jak również uszczelki drzwi obrotowych/szuflad za pośrednictwem obsługi klienta (patrz: karta gwarancyjna).

8.5 Nieużytkowanie przez dłuższy okres

Jeśli urządzenie nie jest używane przez dłuższy okres czasu i nie będziesz korzystać z funkcji wakacyjnej lodówki:

- ▶ Wyjmij jedzenie.
- ▶ Odłącz urządzenie od zasilania.
- ▶ Wyczyść urządzenie, jak to opisano powyżej.
- ▶ Otwórz drzwi i szuflady zamrażarki, aby zapobiec tworzeniu się wewnątrz nieprzyjemnych zapachów.



Uwaga: Wyłączenie

Wyłącz urządzenie tylko jeśli jest to absolutnie konieczne.

8.6 Przenoszenie urządzenia

1. Wyjmij całe jedzenie i wyjmij wtyczkę z gniazdka.
2. Zabezpiecz taśmą klejącą półki i inne części ruchome w lodówce i zamrażarce.
3. Nie przechylaj lodówki bardziej niż 45°, aby uniknąć uszkodzenia układu chłodniczego.



OSTRZEŻENIE!

- ▶ Nie podnoś urządzenia za uchwyty.
- ▶ Nigdy nie umieszczaj urządzenia poziomo na ziemi.

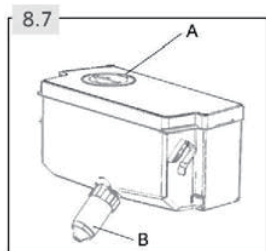

8.7 Czyszczenie zbiornika wody (HFR7720DWMP)

1. Wyjmij zbiornik na wodę z urządzenia.
2. Zdejmij pokrywę (Rys. 8.7-A).
3. Odkręć zawór dozownika (Rys. 8.7-B)
4. Wyczyść zbiornik i zawór dozownika ciepłą wodą i płynem do mycia naczyń. Upewnij się, że mydło zostało spłukane.
5. Zamontuj zawór dozownika, zamknij pokrywę i ponownie umieść zbiornik w urządzeniu

Wiele problemów można rozwiązać samodzielnie, bez specjalistycznej wiedzy. W przypadku problemów prosimy sprawdzić wszystkie pokazane możliwości i postępować zgodnie z poniższymi instrukcjami przed skontaktowaniem się z obsługi posprzedażnej. Patrz: OBSŁUGA KLIENTA.



OSTRZEŻENIE!

- ▶ Przed przystąpieniem do konserwacji, wyłącz urządzenie i wyjmij wtyczkę z gniazdka sieciowego.
- ▶ Urządzenia elektryczne powinny być serwisowane tylko przez wykwalifikowanych ekspertów elektrycznych, ponieważ niewłaściwe naprawy mogą spowodować znaczne szkody.
- ▶ Jeśli kabel zasilania jest uszkodzony, musi on zostać wymieniony przez producenta, serwisanta lub inną wykwalifikowaną osobę w celu uniknięcia niebezpieczeństwa.

9.1 Rozwiązywanie problemów

Problem	Możliwa przyczyna	Możliwe rozwiązanie
Sprężarka nie działa.	<ul style="list-style-type: none"> • Wtyczka sieciowa nie jest podłączona do gniazdka. • Urządzenie jest w cyklu rozmrażania. 	<ul style="list-style-type: none"> • Podłącz wtyczkę sieciową. • Jest to normalne dla automatycznego rozmrażania.
Urządzenie działa często lub przez zbyt długi okres czasu.	<ul style="list-style-type: none"> • Temperatura wewnątrz lub na zewnątrz jest zbyt wysoka. • Urządzenie było odłączone od zasilania przez jakiś okres czasu. • Drzwi/szuflady urządzenia nie są szczelnie zamknięte. • Drzwi/szuflady były otwierane zbyt często lub na zbyt długo. • Ustawienie temperatury dla komory zamrażarki jest zbyt niskie. • Uszczelki drzwi/szuflady są brudne, zużyte, pęknięte lub niedopasowane. • Wymagany przepływ powietrza nie jest gwarantowany. 	<ul style="list-style-type: none"> • W tym przypadku, to normalne, że urządzenie będzie pracować dłużej. • Zwykle trwa od 8 do 12 godzin, aż urządzenie ostygnie. • Zamknij drzwi/szuflady i upewnij się, że urządzenie znajduje się na płaskiej powierzchni, ani że jedzenie lub szuflady nie blokują drzwi. • Nie otwieraj drzwi/szuflad zbyt często. • Ustaw temperaturę na wyższą, aż uzyskasz temperaturę odpowiednią dla lodówki. Uzyskanie stabilnej temperatury w lodówce trwa 24 godziny. • Wyczyść uszczelki szuflad/drzwi lub wymień je z pomocą serwisu obsługi klienta. • Zapewnić odpowiednią wentylację.
Wnętrze lodówki jest brudne i/ lub nieprzyjemnie pachnie.	<ul style="list-style-type: none"> • Wnętrze lodówki wymaga czyszczenia. • W lodówce jest przechowywane jedzenie o silnym zapachu. 	<ul style="list-style-type: none"> • Wnętrze lodówki wymaga czyszczenia. • Opakuj produkty spożywcze dołądnie.

Problem	Możliwa przyczyna	Możliwe rozwiązanie
Wewnątrz urządzenia nie jest wystarczająco zimno.	<ul style="list-style-type: none"> • Temperatura jest zbyt wysoka. • Zostały włożone zbyt ciepłe produkty. • Przechowywane jest jednorazowo zbyt dużo jedzenia. • Produkty są zbyt blisko siebie. • Drzwi/szuflady urządzenia nie są szczelnie zamknięte. • Drzwi/szuflady były otwierane zbyt często lub na zbyt długo. 	<ul style="list-style-type: none"> • Ponownie ustaw temperaturę. • Zawsze ostudź produkty przed włożeniem ich do urządzenia. • Zawsze przechowuj niewielką ilość żywności. • Pozostaw lukę pomiędzy żywnością a ściankami wewnętrznymi, umożliwiając przepływ powietrza. • Zamknij drzwi/szuflady. • Nie otwieraj drzwi/szuflad zbyt często.
Wewnątrz urządzenia nie jest wystarczająco zimno.	<ul style="list-style-type: none"> • Temperatura jest zbyt niska. • Funkcja Power-Freeze jest włączona lub działa zbyt długo. 	<ul style="list-style-type: none"> • Ponownie ustaw temperaturę. • Wyłącz funkcję Power-Freeze.
Powstawanie wilgoci na wewnętrznych ściankach komory lodówki.	<ul style="list-style-type: none"> • Klimat jest zbyt ciepły i zbyt wilgotny. • Drzwi/szuflady urządzenia nie są szczelnie zamknięte. • Drzwi/szuflady były otwierane zbyt często lub na zbyt długo. • Otwarte są pojemniki na żywność lub płyny. 	<ul style="list-style-type: none"> • Zwiększ temperaturę. • Zamknij drzwi/szuflady. • Nie otwieraj drzwi/szuflad zbyt często. • Schłódź gorące jedzenie do temperatury pokojowej i przykryj jedzenie oraz napoje.
Wilgoć gromadzi się na powierzchni zewnętrznej chłodziarki lub pomiędzy drzwiami a szufladą.	<ul style="list-style-type: none"> • Klimat jest zbyt ciepły i zbyt wilgotny. • Drzwi/szuflady nie są szczelnie zamknięte. Skrapla się zimne powietrze wewnątrz urządzenia, a ciepłe powietrze na zewnątrz. 	<ul style="list-style-type: none"> • Jest to normalne zjawisko w wilgotnym klimacie i zmieni się, gdy wilgotność spadnie. • Upewnij się, że drzwi/szuflady są szczelnie zamknięte.
Lód i szron w zamrażalniku.	<ul style="list-style-type: none"> • Produkty nie zostały odpowiednio zapakowane. • Drzwi/szuflady urządzenia nie są szczelnie zamknięte. • Drzwi/szuflady były otwierane zbyt często lub na zbyt długo. • Uszczelki drzwi/szuflady są brudne, zużyte, pęknięte lub niedopasowane. • Coś w środku nie pozwala prawidłowo zamknąć drzwi / szuflady. 	<ul style="list-style-type: none"> • Zawsze dobrze zapakuj produkty. • Zamknij drzwi/szuflady. • Nie otwieraj drzwi/szuflad zbyt często. • Wyczyść uszczelki szuflad/drzwi lub wymień je na nowe. • Załóż półki, półki na drzwiach, lub pojemniki wewnętrzne tak, aby umożliwić zamknięcie się drzwi/szuflad.
Urządzenie wydaje dziwne dźwięki.	<ul style="list-style-type: none"> • Urządzenie nie znajduje się na wy poziomowanym podłożu. • Urządzenie dotyka jakiegoś obiektu. 	<ul style="list-style-type: none"> • Wyreguluj nóżki, aby wypoziomować urządzenie. • Usuń przedmioty znajdujące się w pobliżu urządzenia.

Problem	Możliwa przyczyna	Możliwe rozwiązanie
Słychać delikatny szum podobny do płynącej wody.	<ul style="list-style-type: none"> To jest normalne. 	<ul style="list-style-type: none"> -
Słychać dźwięk alarmu.	<ul style="list-style-type: none"> Schówek na drzwiach lodówki jest otwarty. 	<ul style="list-style-type: none"> Zamknij drzwi lub wyłącz alarm ręcznie.
Słychać cichy pomruk.	<ul style="list-style-type: none"> Pracuje system zapobiegający kondensacji. 	<ul style="list-style-type: none"> Zapobiega to kondensacji i jest normalne.
System oświetlenia lub chłodzenie wnętrza nie działa.	<ul style="list-style-type: none"> Wtyczka sieciowa nie jest podłączona do gniazdka. Wystąpił problem z zasilaniem. 	<ul style="list-style-type: none"> Podłącz wtyczkę sieciową. Sprawdź zasilanie elektryczne w pomieszczeniu. Skontaktuj się z lokalnym dostawcą energii elektrycznej! Proszę wezwać serwis do wymiany lampy.
Boki obudowy i listwa drzwiowa rozgrzewają się.	<ul style="list-style-type: none"> To jest normalne. 	<ul style="list-style-type: none"> -

9.2 Przerwa w zasilaniu

W przypadku awarii zasilania, jedzenie powinno pozostać bezpiecznie zimne przez około 12 godzin. Postępuj zgodnie z poniższymi poradami podczas długotrwałego braku zasilania, zwłaszcza w lecie:

- ▶ Jak najrzadziej otwieraj drzwi/szuflady.
- ▶ Nie wkładaj nowych produktów do urządzenia podczas przerwy w zasilaniu.
- ▶ Jeżeli wcześniej jest podana wiadomość o przerywaniu zasilania, a czas przerwy jest dłuższy niż 12 godzin, przygotuj trochę lodu i umieść go w pojemniku na górze komory lodówki.
- ▶ Po awarii konieczna jest niezwłoczna kontrola produktów.
- ▶ Jako że temperatura w lodówce podniesie się podczas przerwy w zasilaniu lub innej awarii, zmniejszy się okres przechowywania żywności i jej przydatność do spożycia. Każdy produkt, który się rozmroził należy jak najszybciej ugotować i ponownie zamrozić (jeśli to konieczne), aby zapobiec zagrożeniom dla zdrowia.



Uwaga: Pamięć funkcji podczas awarii zasilania

Po przywróceniu zasilania urządzenie przechodzi do ustawień, które zostały ustawione przed awarią zasilania.

Aby skontaktować się z pomocą techniczną, odwiedź naszą stronę internetową: <https://corporate.haier-europe.com/en/>. W sekcji „website” wybierz markę swojego produktu i swój kraj. Zostaniesz przekierowany na konkretną stronę internetową, na której znajdziesz numer telefonu i formularz do kontaktu z pomocą techniczną

10.1 Rozpakowanie



OSTRZEŻENIE!

- ▶ Urządzenie jest ciężkie. Zawsze przenoś urządzenie z pomocą co najmniej dwóch osób.
- ▶ Zachowaj wszystkie materiały opakowania poza zasięgiem dzieci i wyrzuć je w sposób przyjazny dla środowiska.
- ▶ Wyjmij urządzenie z opakowania.
- ▶ Usuń wszystkie materiały opakowania.

10.2 Warunki środowiskowe

Temperatura w pomieszczeniu powinna być zawsze pomiędzy 10°C a 43°C, ponieważ może to mieć wpływ na temperaturę wewnątrz urządzenia oraz zużycie energii. Nie ustawiaj urządzenia w pobliżu innych urządzeń bez izolacji emitujących ciepło (piekarniki, lodówki).

10.3 Odwracalność drzwi

(tylko model A3FE743CPJ/A3FE744CPJ/HTOPMNE7193)HTR7720DNMP/ HTR5720ENMG /HTR5719ENPT)

Zanim urządzenie zostanie zainstalowane na stałe, sprawdź prawidłowe ustawienie zawiasów drzwi. W razie potrzeby patrz: sekcja ODWRACALNOŚĆ DRZWI.

10.4 Wymagane miejsce

Wymagane miejsce, gdy drzwi są otwarte (rys. 10.4):

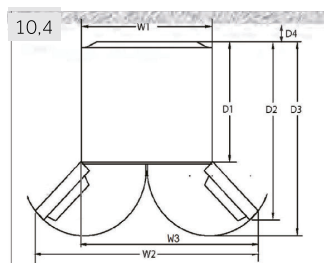

Model	Szerokość w mm			Głębokość w mm			Odległość od ściany w mm
	W1	W2	W3	D1	D2	D3	
A3FE743CPJ A3FE744CPJ HTOPMNE7193 HTR7720DNMP HTR5720ENMG HTR5719ENPT	700	-	1198.5	600	1140	1322	100
HB20FPAAA HB17FPAAA HB20FGBAAA HB20FESNAAA HFR7720DWMP HFR5720EWMG	700	1188	-	600	887	966	100

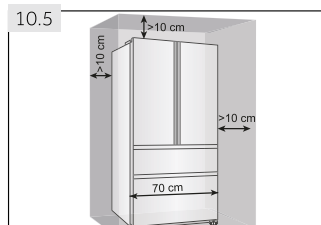

10.5 Przekrój wentylacji

Aby osiągnąć odpowiednią wentylację urządzenia ze względów bezpieczeństwa należy postępować zgodnie z informacją o wentylacji (rys. 10.5).

W przypadku urządzenia wolnostojącego zamieszcza się ostrzeżenie: „To urządzenie chłodnicze nie jest przeznaczone do użytku jako urządzenie do zabudowy.

10.5 Ustawianie urządzenia

Urządzenie powinno być umieszczone na płaskiej i stabilnej powierzchni.

1. Pochyl urządzenie lekko do tyłu (rys. 10.5).
2. Ustaw nóżki na pożądanym poziomie.
3. Stabilność można sprawdzić popychając na przemian rogi urządzenia. Lekkie kołysanie powinno być takie same w obu kierunkach. W przeciwnym razie rama może się wykrzywić; wynikiem tego mogą być nieszczelne uszczelki drzwi. Niewielki przechył do tyłu pomaga zamykaniu drzwi.

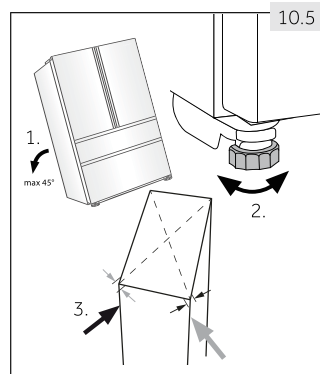

10.6 Regulacja drzwi

Jeśli drzwi nie są w jednym poziomie, można temu zaradzić w następujący sposób:

10.6.1 Użycie regulowanych nóżek

Obróć nóżkę zgodnie z kierunkiem strzałki i (rys. 10.6-1), aby ją podnieść lub obniżyć.

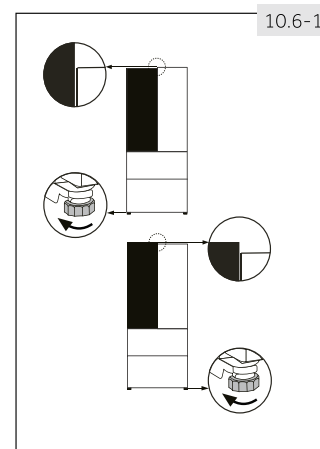

10.6.2 wykorzystanie podkładek

- ▶ Otwórz górne drzwiczki i podnieś je.
- ▶ Ostrożnie wciśnij podkładkę (dołączoną w woreczku z akcesoriami) w biały plastikowy pierścień środkowego zawiasu ręcznie lub przy użyciu narzędzi takich jak kombinerki (rys. 10.6-2). Nie porysuj i nie wgnieć drzwi.

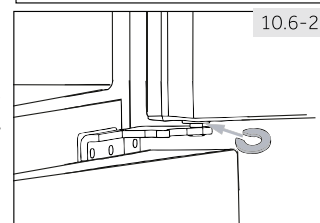

Uwaga: Poziomowanie

Informacja na przyszłość: zjawisko nierównomiernie wypoziomowanych drzwi może być wywołane masą przechowywanej żywności. Wyrównaj je według powyższych metod.

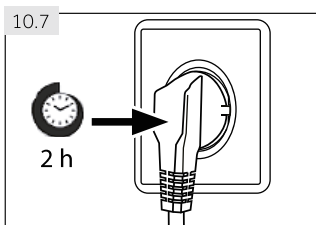

10.7 Czas oczekiwania

W kapsułce sprężarki znajduje się olej bezobsługowy. Olej ten może przedostać się poprzez zamknięty system rur podczas transportu przechylnego urządzenia. Przed podłączeniem urządzenia do zasilania trzeba odczekać 2 godziny (rys. 10.7), aby olej spłynął z powrotem do zbiornika.

10.8 Podłączenie prądu

Przed każdym podłączeniem sprawdź, czy:

- ▶ zasilacz, gniazdo i bezpieczniki są odpowiednie do informacji na tabliczce znamionowej.
- ▶ gniazdko jest uziemione i nie zastosowano rozgałęźnika lub przedłużacza.
- ▶ wtyczka i gniazdko są ściśle dopasowane.

Podłącz urządzenie wyłącznie do właściwie zamontowanych i uziemionych gniazdek elektrycznych.



OSTRZEŻENIE!

Aby uniknąć ryzyka, uszkodzony przewód zasilający musi być wymieniony przez serwis (patrz: karta gwarancyjna).

Podczas ustawiania urządzenia upewnij się, że przewód zasilania nie jest przygnieciony lub uszkodzony.

Nie umieszczaj wielu gniazdek przenośnych ani przenośnych zasilaczy z tyłu urządzenia.



Dbaj o to, aby uniknąć pożaru poprzez zapalenie łatwopalnego materiału.

— rozszerzona umiarkowana: dodaje się ostrzeżenie: „Urządzenie chłodnicze jest przeznaczone do użytku w temperaturze otoczenia mieszczącej się w zakresie od 10 °C do 32 °C”.

— umiarkowana: dodaje się ostrzeżenie: „Urządzenie chłodnicze jest przeznaczone do użytku w temperaturze otoczenia mieszczącej się w zakresie od 16 °C do 32 °C”.

— subtropikalna: dodaje się ostrzeżenie: „Urządzenie chłodnicze jest przeznaczone do użytku w temperaturze otoczenia mieszczącej się w zakresie od 16 °C do 38 °C”.

— tropikalna: dodaje się ostrzeżenie: „Urządzenie chłodnicze jest przeznaczone do użytku w temperaturze otoczenia mieszczącej się w zakresie od 16 °C do 43 °C”.

10.9 Odwracalność drzwi

Przed podłączeniem urządzenia do zasilania należy sprawdzić, czy nie trzeba zmienić kierunku otwierania drzwi z prawego (ustawienie przy odbiorze) na lewy, jeśli jest to konieczne ze względu na miejsce instalacji i użytkowania.



OSTRZEŻENIE!

- ▶ Urządzenie jest ciężkie. Potrzeba dwóch osób do zmiany kierunku otwierania drzwi.
- ▶ Przed rozpoczęciem jakichkolwiek czynności, należy najpierw odłączyć urządzenie od sieci.
- ▶ Nie przechylaj lodówki bardziej niż 45°, aby uniknąć uszkodzenia układu chłodniczego.

Etapy montażu (rys. 10.9):

1. Pracuj, używając odpowiednich narzędzi:
2. Odłącz urządzenie od prądu.

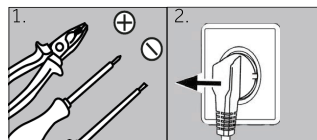

3. Wykręć pięć śrub, które mocują panel przedni (1) i go zdejmij (2). Usuń małą pokrywę przedniego panelu od strony lewej do prawej strony.

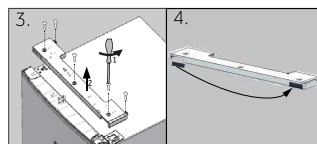

4. Odłącz kabel
5. Zdejmij osłonę górnego zawiasu (1) i odkręć zawias górny (trzy śruby) po prawej stronie (2).

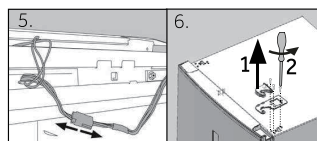

6. Ostrożnie podnieś drzwi lodówki z dolnego zawiasu.
7. Przekręć drzwi do góry nogami, odkręć osłonę (1) i ogranicznik drzwi (2) z częścią mocującą (3).

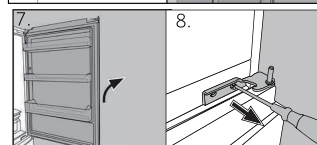

8. Odkręć dolny zawias górnych drzwi.

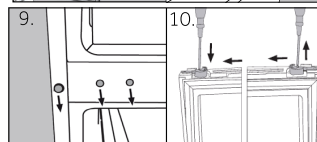

9. Zmień pozycję zaślepek i śruby na drugą stronę.
10. Przenieś blokadę drzwi z dotychczasowej pozycji na przeciwną stronę.

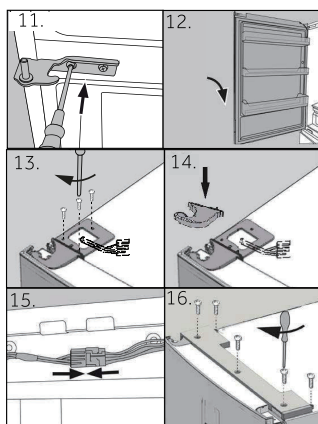

11. Wyjmij nowy dolny zawias z woreczka z akcesoriami i wkręć go po lewej stronie urządzenia.
12. Unieś ostrożnie górne drzwi na dolnym zawiasie tak, aby sworzeń pasował do tulei zawiasu.
13. Wyjmij górny zawias z woreczka z akcesoriami. Włóż kabel przez górny zawias i zamocuj górny zawias z trzema śrubami po lewej stronie urządzenia.
14. Załóż osłonę (dostarczona w woreczku z akcesoriami) na zawiasie.
15. Podłącz kabel zasilania i dopasuj go do otworu.
16. Wymień przedni panel i przykręć go na pięć śrub. Po zmianie drzwi sprawdź, czy uszczelki drzwi znajdują się odpowiednio na obudowie, a wszystkie śruby są dobrze dokręcone.

1. Karta produktu zgodnie z rozporządzeniem UE nr 2019/2016

Znak handlowy	Haier					
Identyfikator modelu	A3FE743* HTOPM* HTR5719EN*	A3FE744CP* A3FE744CS* A3FE744CG* HTR5720EN*	HB20FP* HB20FS* HB20FG*	HB17*	HTR7720*	HFR7720 HFR5720*
Kategoria modelu	Chłodziarko-zamrażarka					
Klasa efektywności energetycznej	E	E	E	E	D	D/E
Roczne zużycie energii (kWh/rok) ¹⁾	297	301	302	298	242	242/302
Pojemność chłodziarki (l)	310	343	339	306	343	337
Pojemność zamrażarki (l)	140	140	140	140	140	140
Oznakowanie gwiazdkami	✱✱✱✱					
Temperatura pozostałych komór > 14°C	Nie dotyczy					
System bezszronowy	Tak					
Czas przechowywania bez zasilania (h)	12					10
Wydajność zamrażania (kg/24h)	10					
Klasa klimatyczna To urządzenie jest przeznaczone do użytkowania w temperaturze otoczenia od 10°C do 43°C	SN.N.ST.T					
Klasa emisji hałasu i emisja hałasu akustycznego w powietrzu (db(A) re 1pW)	C (37)					
Czas wzrostu temperatury (h)	12					10
Typ konstrukcji	Wolnostojąca					

¹⁾ na podstawie standardowych wyników testów dla okresu 24 godzin. Rzeczywiste zużycie energii zależy od sposobu użytkowania urządzenia i jego lokalizacji

2. Dodatkowe dane techniczne

Całkowita pojemność (l)	450	483	479	446	483	477
Napięcie / Częstotliwość	220-240 V ~ / 50 Hz					
Moc wejściowa (W)	120					
Natężenie wejściowe (A)	1.5					
Bezpiecznik główny (A)	16					
Chłodziwo/iłość	R600a/62g					
Wymiary (gł./szer./wys. w mm)	675*700*1906	675*700*2006	675*700*2006	675*700*1906	675*700*2006	675*700*2006

3. Normy i dyrektywy **CE**

Ten produkt spełnia wymagania wszystkich obowiązujących dyrektyw UE i odpowiednich norm zharmonizowanych określających oznakowanie CE

Polecamy nasz system Obsługi Klienta Haier i stosowanie oryginalnych części zamiennych. Jeśli masz problem z urządzeniem, najpierw sprawdź sekcję ROZWIĄZYWANIE PROBLEMÓW.

Jeżeli nie możesz znaleźć rozwiązania, prosimy o kontakt

- ▶ z twoim lokalnym sprzedawcą lub
- ▶ miejscowym Serwisem na www.haier.com, gdzie można znaleźć numery telefonów i FAQ, oraz gdzie można aktywować roszczenia serwisowe.

Aby skontaktować się z naszym działem obsługi, upewnij się, że masz następujące dane. Informacje można znaleźć na tabliczce znamionowej.

Model _____ Nr seryjny _____

Sprawdź także również kartę gwarancyjną dostarczoną z produktem w przypadku posiadania gwarancji.

▶ DOSTĘPNOŚĆ CZĘŚCI ZAMIENNYCH

Termostaty, czujniki temperatury, płytki obwodów drukowanych przez okres co najmniej siedmiu lat od wprowadzenia do obrotu ostatniego egzemplarza danego modelu
klamki, zawiasy do drzwi, tace i koszyki przez okres co najmniej siedmiu lat oraz uszczelki drzwiowe przez okres co najmniej 10 lat od wprowadzenia do obrotu ostatniego egzemplarza danego modelu

▶ GWARANCJI

Minimalny okres gwarancji: Kraje UE – 2 lata, Turcja – 3 lata, Wielka Brytania – rok, Rosja – rok, Szwecja – 3 lata, Serbia – 2 lata, Norwegia – 5 lat, Maroko – rok, Algieria – 6 miesięcy, Tunezja – gwarancja prawna nie jest wymagana

Dla ogólnych zapytań biznesowych w Europie, skorzystaj z danych kontaktowych podanych poniżej:

Europejskie adresy Haier			
Kraj *	Adres pocztowy	Kraj *	Adres pocztowy
Włochy	Haier Europe Trading SRL Via De Cristoforis, 12 21100 Verese WŁOCHY	Francja	Haier France SAS 3-5 rue des Graviere 92200 Neuilly sur Seine FRANCJA
Hiszpania Portugalia	Haier Iberia SL Pg. Garcia Faria, 49-51 08019 Barcelona HISZPANIA	Belgia-FR Belgia-NL Holandia Luksemburg	Haier Benelux SA Anderlecht Route de Lennik 451 BELGIA
Niemcy Austria	Haier Deutschland GmbH Hewlett-Packard-Str. 4 D-61352 Bad Homburg NIEMCY	Polska Czechy Węgry Grecja Rumunia Rosja	Haier Poland Sp. z o.o. Al. Jerozolimskie 181B 02-222 Warszawa POLSKA
Wielka Brytania	Haier Appliances UK Co.Ltd. One Crown Square Church Street East Woking, Surrey, GU21 6HR UK		

* Więcej informacji na stronie www.haier.com

* Więcej informacji na temat produktu można znaleźć na stronie <https://eprel.ec.europa.eu/> lub zeskanować QR na etykiecie energetycznej dostarczonej z urządzeniem.



PL

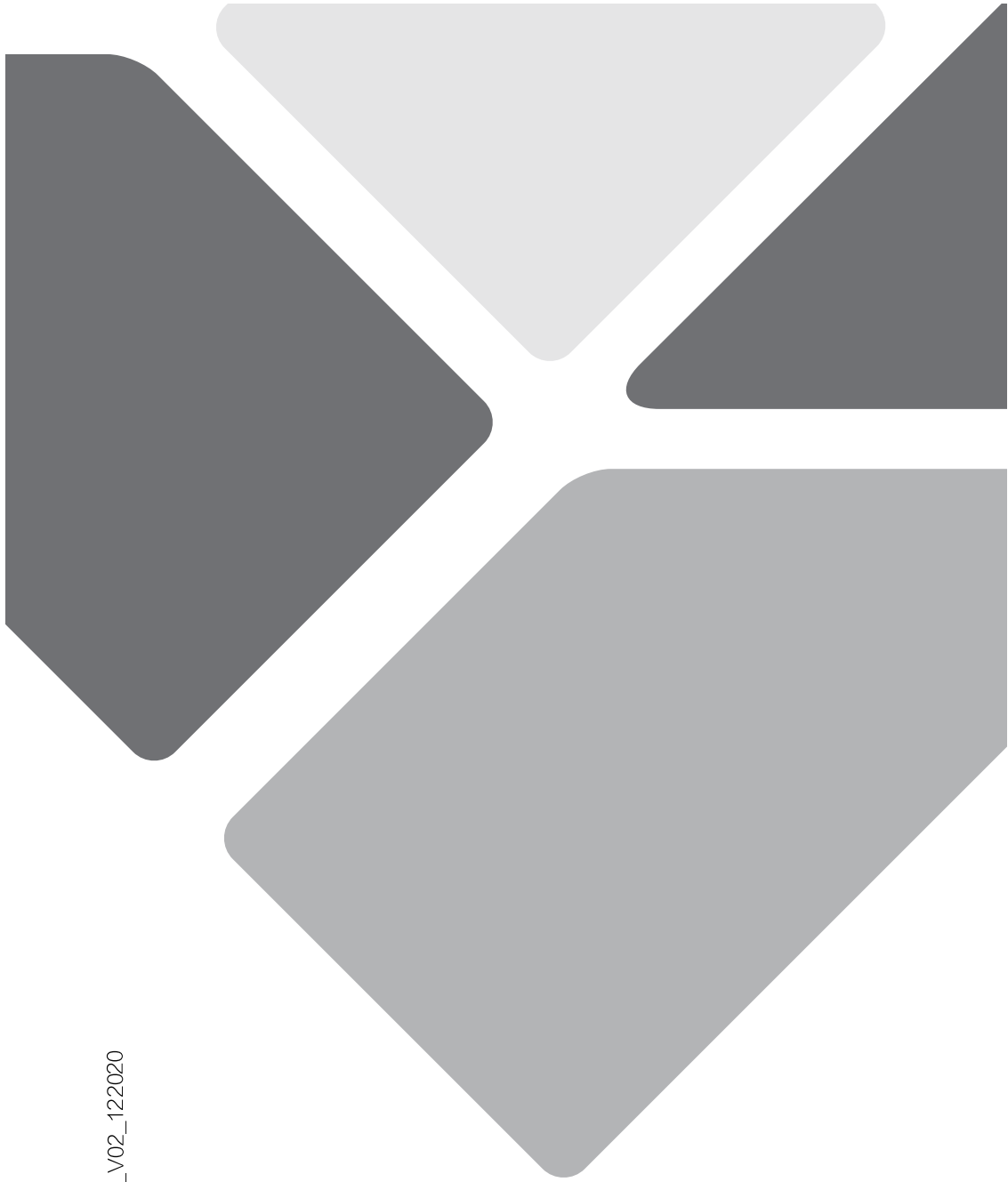

HB20XXX_PL_V02_122020

Haier